



Nr referencyjny: 2025/SUG/053/N/AŁ

**Specyfikacja Warunków Zamówienia**

**ZAMAWIAJĄCY:**

Spółka Usług Górniczych sp. z o.o.  
43-600 Jaworzno, ul. Grunwaldzka 37a

**Postępowanie o udzielenie Zamówienia Niepublicznego  
w trybie przetargu nieograniczonego  
o wartości nieprzekraczającej progów unijnych w rozumieniu art. 3  
ustawy z dnia 11 września 2019 r.– Prawo zamówień publicznych**

pod nazwą:

**„Dostawy narzędzi górniczych, ślusarskich i elektrotechnicznych  
dla Spółki Usług Górniczych sp. z o.o.”**

Specyfikacja Warunków Zamówienia zawiera 92 ponumerowane strony

Jaworzno, dnia 19.11.2025 r.

## SPIS TREŚCI

1. OPIS PRZEDMIOTU ZAMÓWIENIA .....	4
2. OPIS PRZYGOTOWANIA OFERTY.....	4
3. WARUNKI UDZIAŁU W POSTĘPOWANIU.....	6
4. WYMAGANE DOKUMENTY .....	7
5. ZASADY DOTYCZĄCE WYKLUCZENIA WYKONAWCÓW, ODRZUCENIA OFERT I UNIEWAŻNIENIA POSTĘPOWANIA .....	9
5.1. Wykluczenie Wykonawców .....	9
5.2. Odrzucenie ofert.....	9
5.3. Unieważnienie Postępowania.....	10
6. OPIS SPOSOBU OBLICZANIA CENY OFERTY.....	10
7. KRYTERIA OCENY OFERT I ZASADY ICH OCENY .....	10
8. WADIUM.....	11
9. ZABEZPIECZENIE NALEŻYTEGO WYKONANIA UMOWY .....	11
10. ZMIANA I UDZIELANIE WYJAŚNIEŃ DOTYCZĄCYCH SPECYFIKACJI .....	12
11. TERMIN I MIEJSCE SKŁADANIA OFERT .....	12
12. TERMIN I MIEJSCE OTWARCIA OFERT .....	12
13. TERMIN ZWIĄZANIA OFERTĄ.....	12
14. POSTANOWIENIA KOŃCOWE .....	12
15. Załączniki:	
Załącznik nr 1 - Formularz ofertowy	
Załącznik nr 1A - Formularz wyceny	
Załącznik nr 2 - Oświadczenie Wykonawcy dotyczące podmiotu	
Załącznik nr 3 - Oświadczenie Wykonawcy dotyczące przedmiotu zamówienia	
Załącznik nr 4 - Oświadczenie Wykonawcy o przynależności do grupy kapitałowej.	
Załącznik nr 5 - Oświadczenie o rezydencji podatkowej	
Załącznik nr 6 - Oświadczenie dla potrzeb zryczałtowanego podatku dochodowego oraz innych obowiązków raportowych w Polsce	
Załącznik nr 7 - Opis przedmiotu zamówienia	
Załącznik nr 8 - Projekt umowy	
Załącznik nr 9 - Wykaz dostaw	
Załącznik nr 10 - Klauzula informacyjna	

## SPECYFIKACJA

**Spółka Usług Górniczych sp. z o.o.** z siedzibą w Jaworznie przy ul. Grunwaldzkiej 37a, wpisana do rejestru przedsiębiorców Krajowego Rejestru Sądowego prowadzonego przez Sąd Rejonowy Katowice-Wschód w Katowicach, VIII Wydział Gospodarczy pod nr KRS 0000154615, NIP: 6321709449, REGON: 273600375, wysokość kapitału zakładowego 2 120 000,00,00 zł, tel. (032) 618 56 33, faks (032) 618 56 33, zwany dalej Zamawiającym, zaprasza do udziału w Postępowaniu o udzielenie Zamówienia na realizację zadania pn.:

### **„Dostawa narzędzi górniczych, ślusarskich i elektrotechnicznych dla Spółki Usług Górniczych sp. z o.o.”**

na zasadach opisanych w niniejszej Specyfikacji Warunków Zamówienia (dalej także: „SWZ”, „Specyfikacja”).

#### **Informacja o przetwarzaniu danych osobowych**

Wykonawca udostępniający dane osobowe osób trzecich Zamawiającemu (w szczególności osób fizycznych wchodzących w skład zespołu wykonawcy a wskazanych w treści oferty) jest uprawniony i zobowiązany przez Zamawiającego do wykonania obowiązku informacyjnego, o którym mowa w art. 13 rozporządzenia Parlamentu Europejskiego i Rady (UE) 2016/679 z dnia 27 kwietnia 2016 roku w sprawie ochrony osób fizycznych w związku z przetwarzaniem danych osobowych i w sprawie swobodnego przepływu takich danych oraz uchylenia dyrektywy 95/46.WE (ogólne rozporządzenie o ochronie danych). Treść klauzuli informacyjnej stanowi **załącznik nr 10 do SWZ**.

#### **Informacja o elektronicznym fakturowaniu**

Zgodnie z ustawą z dnia 9 listopada 2018 roku o elektronicznym fakturowaniu w zamówieniach publicznych, koncesjach na roboty budowlane lub usługi oraz partnerstwie publiczno-prawnym Zamawiający informuje, że w przedmiotowym postępowaniu Zamawiający nie stosuje ustrukturyzowanych faktur elektronicznych.

#### **Informacja dla potrzeb zryczałtowanego podatku dochodowego**

Podmiot, któremu zostanie udzielone zamówienie zobowiązany jest do złożenia oświadczenia dla potrzeb zryczałtowanego podatku dochodowego oraz innych obowiązków raportowych w Polsce (w przypadku nierezydentów wymagane będzie również przedstawienie aktualnego, ważnego w okresie obowiązywania umowy certyfikatu rezydencji). Wzór oświadczenia stanowi **załącznik nr 6 do SWZ**. Jeżeli Wykonawca występuje w postępowaniu o udzielenie zamówienia wspólnie z innymi wykonawcami (konsorcjum), przedmiotowe oświadczenie składa każdy z konsorcjantów.

#### **Biała lista podatników VAT**

Wykonawca będący czynnym podatnikiem VAT, dla celów rozliczeniowych winien w ofercie wskazać rachunek bankowy, który widnieje na białej liście podatników VAT, o której mowa w art. 96b ust. 1 ustawy o VAT. Jeżeli okaże się, po weryfikacji na stronie internetowej <https://www.podatki.gov.pl/wykaz-podatkow-vat-wyszukiwarka>, iż wskazany w ofercie rachunek bankowy nie widnieje na białej liście podatników VAT, Zamawiający wezwie Wykonawcę do przedłożenia odpowiednich dokumentów wskazujących zgłoszenie przedmiotowego rachunku bankowego do Urzędu Skarbowego. Brak udokumentowania powyższego stanowi podstawę do odrzucenia oferty zgodnie z § 5 ust. 1 pkt 1 lit. a) Specyfikacji.

Wykonawcy, którzy nie są podatnikami VAT lub nie są rezydentami podatkowymi Rzeczypospolitej Polskiej i jednocześnie nie zarejestrowali się jako czynni podatnicy podatku VAT na terytorium Rzeczypospolitej Polskiej, winni przedstawić zaświadczenie banku w którym jest prowadzony rachunek bankowy wykonawcy.

## § 1

### OPIS PRZEDMIOTU ZAMÓWIENIA

1. Przedmiotem Zamówienia jest: **„Dostawa narzędzi górniczych, ślusarskich i elektrotechnicznych dla Spółki Usług Górniczych sp. z o.o.”**
2. Szczegółowy opis przedmiotu Zamówienia zawiera **załącznik nr 7 do SWZ**.
3. Termin realizacji dla części nr 1,2,3 zamówienia: **przez 12 miesięcy od dnia podpisania Umowy**.
4. Miejsce realizacji dla części nr 1,2,3 zamówienia;  
ZG Sobieski, 43-600 Jaworzno ul. Sulińskiego 2 lub ul. Krakowska 6;  
ZG Janina, 32-590 Libiąż, ul. Górnicza 23;  
ZG Brzeszcze, 32-620 Brzeszcze, ul. Kościuszki 1,
5. Zamawiający dopuszcza możliwość składania ofert częściowych.
6. Zamawiający nie dopuszcza składania ofert wariantowych.
7. Szczegółowe zasady realizacji przedmiotu Zamówienia zawarte są w projekcie umowy stanowiącym **załącznik nr 8 do SWZ**.

## § 2

### OPIS PRZYGOTOWANIA OFERTY

#### 1. Oferta musi zawierać:

- 1) Wypełniony i podpisany formularz ofertowy „oferta” (**wg wzoru w załączniku nr 1**).
- 2) Wypełniony i podpisany formularz wyceny będący **załącznikiem nr 1A** do formularza ofertowego;
- 3) Dokumenty i oświadczenia potwierdzające spełnienie przez Wykonawców warunków udziału w Postępowaniu określone w § 4 Specyfikacji.
- 4) Pełnomocnictwo do podpisania oferty (o ile nie wynika z innych dokumentów załączonych przez Wykonawcę), sporządzone zgodnie z § 2 ust. 2 pkt. 6).
- 5) W przypadku złożenia oferty wspólnej, pełnomocnictwo lub inny dokument, z którego wynika, że wykonawcy ubiegający się wspólnie o udzielenie Zamówienia ustanowili pełnomocnika do reprezentowania ich w postępowaniu o udzielenie niniejszego Zamówienia lub do reprezentowania ich w Postępowaniu oraz zawarcia umowy.
- 6) Dowód wniesienia wadium (w przypadku wniesienia wadium w formie niepieniężnej kopia dokumentu), jeżeli wymagane jest wadium.

#### 2. Przygotowanie oferty

- 1) Wykonawca powinien zapoznać się ze wszystkimi wymaganiami określonymi w niniejszej Specyfikacji i zdobyć wszelkie informacje, które mogą być przydatne do przygotowania oferty oraz podpisania umowy. Wykonawcy nie przysługują żadne roszczenia wobec Zamawiającego w razie błędnego skalkulowania ceny lub pominięcia w ofercie lub kalkulacji elementów niezbędnych do wykonania umowy.
- 2) Złożona oferta winna być zgodna z wymaganiami Specyfikacji.

- 3) Każdy Wykonawca może złożyć tylko jedną ofertę na poszczególną część zamówienia.
- 4) Wykonawca ponosi wszelkie koszty związane z przygotowaniem i złożeniem oferty.
- 5) Ofertę składa się w formie pisemnej.
- 6) Oferta winna być sporządzona w języku polskim, na formularzach zgodnych ze wzorami formularzy stanowiącymi załączniki do Specyfikacji. Oferta oraz wszystkie załączniki do oferty powinny być podpisane przez Wykonawcę lub pełnomocnika Wykonawcy **(w sposób umożliwiający identyfikację podpisu)**. Dokument obejmujący pełnomocnictwo do podpisania oferty winien być dołączony do oferty, o ile umocowanie do działania w imieniu Wykonawcy nie wynika z innych dokumentów załączonych do oferty.
- 7) W przypadku, dołączenia do oferty kopii dokumentu, kopia ta winna być opatrzona klauzulą „za zgodność z oryginałem” i podpisana przez Wykonawcę lub pełnomocnika Wykonawcy upoważnionego do podpisania oferty, **w sposób umożliwiający identyfikację podpisu**. Wszelkie poprawki lub zmiany w tekście oferty muszą być parafowane przez Wykonawcę lub jego pełnomocnika upoważnionego do podpisania oferty.
- 8) Zaleca się, aby oferta była na trwale złączona (tzn. nie zawierała luźnych kartek) i wszystkie strony oferty były ponumerowane kolejnymi numerami.
- 9) Zaleca się, aby Wykonawca umieścił ofertę w jednej kopercie. Kopertę należy zaadresować na Zamawiającego z podaniem nazwy i adresu Wykonawcy oraz oznaczyć j.n.

„Oferta na realizację zadania:

**„Dostawy narzędzi górniczych, ślusarskich i elektrotechnicznych dla Spółki Usług Górniczych sp. z o.o.”**

Nr Postępowania **2025/SUG/053/N/AŁ**

Nie otwierać przed (data **12.12.2025 r. godz. 12:00**)

Sprawę prowadzi Dział Przygotowania Produkcji i Zakupów”

- 10) Konsekwencje złego zaadresowania lub zamknięcia koperty ponosi wyłącznie Wykonawca. Oferty złożone po terminie zostaną zwrócone Wykonawcom bez otwierania.
- 11) Wykonawca może wprowadzić zmiany w złożonej ofercie lub ją wycofać, pod warunkiem, że uczyni to przed terminem składania ofert. Zarówno zmiana jak i wycofanie oferty wymagają zachowania formy pisemnej. Powiadomienie o wprowadzeniu zmian lub wycofaniu oferty powinno być opakowane, zaadresowane i oznaczone w ten sam sposób co oferta oraz opatrzone napisem „**ZMIANA**” lub „**WYCOFANIE**”.
- 12) Zamawiający informuje, że oferty składane w niniejszym Postępowaniu są niejawnie za wyjątkiem informacji o wyborze najkorzystniejszej oferty, zgodnie z postanowieniami § 14 ust. 4.
- 13) **W przypadku Wykonawców wspólnie ubiegających się o udzielenie Zamówienia** Oferta musi spełniać następujące wymagania:

Oferta musi być podpisana w taki sposób, by prawnie zobowiązywała wszystkich Wykonawców występujących wspólnie.

Wykonawcy występujący wspólnie muszą ustanowić pełnomocnika (lidera konsorcjum) do reprezentowania ich w Postępowaniu o udzielenie Zamówienia lub do reprezentowania ich w Postępowaniu oraz zawarcia umowy. Umocowanie może wynikać z treści umowy konsorcjum lub zostać przedłożone oddzielnie wraz z ofertą.

Treść pełnomocnictwa powinna dokładnie określać zakres umocowania.

Wszelka korespondencja oraz rozliczenia dokonywane będą wyłącznie z pełnomocnikiem (liderem konsorcjum).

Wypełniając formularz ofertowy, składając oświadczenie o spełnieniu warunków udziału w Postępowaniu, jak również wypełniając inne dokumenty powołujące się na „Wykonawcę”, w miejscu „np. nazwa i adres Wykonawcy” należy wpisać dane dotyczące konsorcjum, a nie pełnomocnika (lidera) konsorcjum.

W odniesieniu do warunków postawionych przez Zamawiającego, każdy z Wykonawców wchodzących w skład konsorcjum **oddzielnie musi** udokumentować, że nie podlega wykluczeniu z Postępowania tj. przedstawić dokumenty wymienione w § 4 ust. 1 pkt. 1, 2, 3, 4 i 6 Specyfikacji. W odniesieniu do pozostałych dokumentów konsorcjum może złożyć jeden wspólny dokument.

W przypadku warunku zrealizowania dostaw (§ 3 ust. 2 Specyfikacji) podmioty tworzące konsorcjum muszą wykazać wspólnie, że warunek ten spełniły.

### § 3

#### WARUNKI UDZIAŁU W POSTĘPOWANIU

##### O udzielenie Zamówienia ubiegać się mogą Wykonawcy, którzy:

1. Posiadają uprawnienia do wykonywania określonej działalności lub czynności, jeżeli ustawy nakładają obowiązek posiadania takich uprawnień.
2. Posiadają niezbędną wiedzę i doświadczenie oraz dysponują potencjałem technicznym i osobami zdolnymi do wykonania Zamówienia lub przedstawia pisemne zobowiązanie innych podmiotów do udostępnienia potencjału technicznego i osób zdolnych do wykonania Zamówienia.

Zamawiający uzna, że Wykonawca spełnia warunek udziału w postępowaniu w zakresie posiadania wiedzy i doświadczenia, jeżeli Wykonawca wykaże się w okresie ostatnich trzech lat przed upływem terminu składania ofert, a jeżeli okres prowadzenia działalności jest krótszy - w tym okresie, należytą realizacją dostaw narzędzi będących przedmiotem zamówienia z podaniem ich wartości, przedmiotu, dat wykonania i odbiorców oraz załączy dokumenty potwierdzające, że dostawy te zostały zrealizowane należycie.

**Łączna wartość brutto dostaw** zrealizowanych przez Wykonawcę w okresie ostatnich trzech lat, a jeżeli okres prowadzenia działalności jest krótszy – w tym okresie, musi być nie mniejsza niż:

- a) 300 000,00 zł dla Części nr 1 zamówienia,
- b) 200 000,00 zł dla Części nr 2 zamówienia,
- c) 100 000,00 zł dla Części nr 3 zamówienia,

W przypadku składania oferty na więcej niż jedną część Przedmiotu Zamówienia, wartość dostaw zrealizowanych przez Wykonawcę w okresie ostatnich trzech lat przed upływem terminu składania ofert, a jeżeli okres prowadzenia działalności jest krótszy – w tym okresie, musi być nie mniejsza niż suma wartości zamówień określonych przez Zamawiającego dla poszczególnych części przedmiotu zamówienia, na które Wykonawca składa ofertę. **(wg załącznika nr 9 do SWZ)**

3. Znajdują się w sytuacji ekonomicznej i finansowej zapewniającej wykonanie Zamówienia.
4. Nie podlegają wykluczeniu z Postępowania o udzielenie Zamówienia.
5. Ocena spełnienia w/w warunków dokonana zostanie zgodnie z formułą „spełnia – nie spełnia”, w oparciu o informacje zawarte w dokumentach wyszczególnionych w § 4 Specyfikacji - „Wymagane dokumenty”. Z treści załączonych dokumentów musi wynikać jednoznacznie, że ww. warunki Wykonawca spełnił.
6. Niespełnienie chociażby jednego z ww. warunków skutkować będzie wykluczeniem Wykonawcy z Postępowania.

#### § 4

#### WYMAGANE DOKUMENTY

- I. Wykonawcy w celu potwierdzenia spełnienia warunków udziału w postępowaniu winni dostarczyć wskazane poniższe oświadczenia i dokumenty:
  1. Aktualny odpis z właściwego rejestru lub z Centralnej Ewidencji i Informacji o Działalności Gospodarczej potwierdzający prowadzenie działalności gospodarczej, wystawiony nie wcześniej niż **6 miesięcy** przed upływem terminu składania ofert.
  2. Oświadczenie o spełnieniu warunków udziału w Postępowaniu **(wg załącznika nr 2 do SWZ)**.
  3. Oświadczenie o przynależności do grupy kapitałowej w rozumieniu ustawy z dnia 16 luty 2007 roku o ochronie konkurencji i konsumentów albo informację o tym, że Wykonawca nie należy do grupy kapitałowej **(wg załącznika nr 4 do SWZ)**.
  4. Oświadczenie o rezydencji podatkowej **(wg załącznika nr 5 do SWZ)**.
  5. Wykaz wykonanych, w ciągu ostatnich trzech lat dostaw, a jeżeli okres prowadzenia działalności – w tym okresie, wraz z podaniem ich wartości, przedmiotu, dat wykonania i podmiotów, na rzecz których dostawy zostały wykonane (odbiorców). Do ww. wykazu Zamawiający żąda załączenia dokumentów potwierdzających, że dostawy te zostały wykonane należycie. Wzór wykazu stanowi **załącznik nr 9 do SWZ**.
  6. Jeżeli Wykonawca ma siedzibę lub miejsce zamieszkania poza terytorium Rzeczypospolitej Polskiej, zamiast dokumentów, o których mowa w ust. I. pkt. 1. Składa informację z odpowiedniego rejestru albo, w przypadku braku takiego rejestru, inny równoważny dokument wydany przez właściwy organ sądowy lub administracyjny kraju, w którym Wykonawca ma siedzibę lub miejsce zamieszkania lub miejsce zamieszkania ma osoba, której dotyczy informacja albo dokument.
- II. Wymagane dokumenty niezbędne do zweryfikowania oferowanego przedmiotu zamówienia:
  1. Wymaga się, aby oferowany towar był wolny od wad prawnych.

Na potwierdzenie spełniania powyższego wymagania Wykonawca załączy do oferty oświadczenie o treści zgodnej z **Załącznikiem nr 3 do SWZ**.

2. Wymaga się, aby oferowany towar był fabrycznie nowy.

Na potwierdzenie spełniania powyższego wymagania Wykonawca załączy do oferty oświadczenie o treści zgodnej z **Załącznikiem nr 3 do SWZ**.

3. Wymaga się, aby Wykonawca odbierał i zagospodarowywał na koszt własny opakowania zwrotne powstałe w związku z realizacją przedmiotu zamówienia.

Na potwierdzenie spełniania powyższego wymagania Wykonawca załączy do oferty oświadczenie o treści zgodnej z **Załącznikiem nr 3 do SWZ**.

4. Wymaga się, aby oferowany towar był wykonany zgodnie z obowiązującymi przepisami i dobrowolnymi normami krajowymi państw członkowskich Unii Europejskiej, przenoszącymi normy europejskie, innymi niż zharmonizowane w rozumieniu przepisów o systemie oceny zgodności, będzie spełniał wymagania Polskich Norm dotyczących przedmiotu zamówienia oraz zalecenia Komisji Europejskiej określające wskazówki co do oceny bezpieczeństwa produktu.

Na potwierdzenie spełnienia powyższego wymagania Wykonawca załączy do oferty oświadczenie o treści zgodnej z **Załącznikiem nr 3 do SWZ**.

5. Wymaga się, aby oferowany towar spełniał wymagania prawa polskiego i Unii Europejskiej w zakresie wprowadzenia na rynek, wynikające z ustawy o ogólnym bezpieczeństwie produktów Dz. U. 2021 poz. 222 z późniejszymi zmianami oraz zaleceniami Komisji Europejskiej (patrz Dyrektywy).

Na potwierdzenie spełnienia powyższego wymagania Wykonawca załączy do oferty oświadczenie o treści zgodnej z **Załącznikiem nr 3 do SWZ**.

6. Wymaga się, aby na oferowany towar udzielona była gwarancja na okres 12 miesięcy od daty dokonania odbioru towaru w magazynie Zamawiającego.

Na potwierdzenie spełnienia powyższego wymagania Wykonawca załączy do oferty oświadczenie o treści zgodnej z **Załącznikiem nr 3 do SWZ**.

7. Ocena spełnienia w/w wymagań (§ 4 pkt. II) dokonana zostanie zgodnie z formułą „spełnia – nie spełnia”, w oparciu o informacje zawarte w ww. dokumentach. Z treści załączonych dokumentów musi wynikać jednoznacznie, że ww. wymagania Wykonawca spełnił.

8. Wymaga się, aby oferowany towar spełniał wymagane parametry techniczno-użytkowe określone w opisie przedmiotu zamówienia.

Na potwierdzenie spełniania powyższego wymagania Wykonawca załączy do oferty oświadczenie o treści zgodnej z **Załącznikiem nr 3 do SWZ**.

9. Wymaga się, aby oferowany towar pochodził od producenta zadeklarowanego na etapie składania oferty w formularzu ofertowym.

Na potwierdzenie spełniania powyższego wymagania Wykonawca załączy do oferty oświadczenie o treści zgodnej z **Załącznikiem nr 3 do SWZ**.

## § 5

### ZASADY DOTYCZĄCE WYKLUCZENIA WYKONAWCÓW, ODRZUCENIA OFERT I UNIEWAŻNIENIA POSTĘPOWANIA.

#### 1. Wykluczenie Wykonawców

- 1) Z Postępowania o udzielenie Zamówienia wyklucza się Wykonawców, którzy:
  - a) nie spełniają warunków udziału w postępowaniu określonych w § 3 Specyfikacji,
  - b) nie złożyli oświadczenia o spełnieniu warunków udziału w postępowaniu lub dokumentów potwierdzających spełnianie tych warunków,
  - c) wykonywali czynności bezpośrednio związane z przygotowaniem prowadzonego Postępowania lub posługiwali się w celu sporządzenia oferty osobami uczestniczącymi w dokonywaniu tych czynności, chyba że udział tych Wykonawców nie utrudni uczciwej konkurencji,
  - d) złożyli nieprawdziwe informacje mające wpływ na wynik prowadzonego Postępowania.
  - e) należąc do tej samej grupy kapitałowej, w rozumieniu ustawy z dnia 16 lutego 2007 roku o ochronie konkurencji i konsumentów Wykonawcy złożyli odrębne oferty o dopuszczenie do udziału w tym samym postępowaniu, chyba że wykażą, że istniejące między nimi powiązania nie prowadzą do zachowania uczciwej konkurencji pomiędzy Wykonawcami w postępowaniu o udzielenie zamówienia.
- 2) Zamawiający może wykluczyć Wykonawcę, który znajduje się w sporze przed sądem powszechnym lub administracyjnym lub innymi instytucjami ze Spółką Grupy TAURON Wydobyć S.A..
- 3) Zamawiający może wykluczyć Wykonawcę, którego wiarygodność została negatywnie oceniona przez Zamawiającego.
- 4) Zamawiający ma możliwość podjęcia decyzji o wykluczeniu z Postępowania Wykonawcy, który poprzez nienależyte wykonanie lub niewykonanie Zamówienia, albo poprzez inne działania związane z Zamówieniem naraził Zamawiającego lub inną Spółkę Grupy TAURON Wydobyć S.A. na szkodę, a w szczególności, w innych Postępowaniach bez ważnego powodu zrezygnował z wykonania Zamówienia, bądź odmówił zawarcia umowy.
- 5) Ofertę Wykonawcy wykluczonego uznaje się za odrzuconą. O wykluczeniu z Postępowania Zamawiający zawiadamia wykluczonego Wykonawcę, podając uzasadnienie.

#### 2. Odrzucenie ofert

- 1) Oferta zostanie odrzucona, gdy:
  - a) jej treść nie odpowiada treści Specyfikacji, z wyjątkiem niezgodności, które Zamawiający może poprawić zgodnie z § 7 ust. 7. pkt. 3) Specyfikacji,
  - b) jej złożenie stanowi czyn nieuczciwej konkurencji w rozumieniu przepisów o zwalczaniu nieuczciwej konkurencji,
  - c) została złożona przez Wykonawcę wykluczonego z udziału w postępowaniu o udzielenie Zamówienia lub niezaproszonego do składania ofert,
  - d) zawiera błędy w obliczeniu ceny,

- e) Wykonawca w terminie wyznaczonym przez Zamawiającego nie zgodził się na poprawienie oczywistej omyłki rachunkowej lub innej omyłki polegającej na niezgodności oferty ze Specyfikacją, niepowodujące istotnych zmian w treści oferty,
  - f) jest nieważna na podstawie odrębnych przepisów,
  - g) zawiera rażąco niską cenę, z zastrzeżeniem § 7 ust.6,  
– z zastrzeżeniem, o którym mowa w § 14 ust.1.
- 2) O odrzuceniu oferty Zamawiający zawiadamia Wykonawcę, którego oferta została odrzucona podając uzasadnienie.

### 3. Unieważnienie Postępowania

- 1) Zamawiający może unieważnić Postępowanie o udzielenie Zamówienia w każdym czasie
- 2) O unieważnieniu Postępowania o udzielenie Zamówienia Zamawiający zawiadamia równocześnie wszystkich Wykonawców, którzy ubiegali się o udzielenie Zamówienia.
- 3) W przypadku unieważnienia Postępowania o udzielenie Zamówienia Wykonawcom nie przysługują roszczenia o zwrot kosztów uczestnictwa w Postępowaniu, w szczególności kosztów przygotowania oferty.

## § 6

### OPIS SPOSOBU OBLICZANIA CENY OFERTY

- 1. Cena oferty musi być wyrażona w złotych polskich: cyfrowo i słownie.
- 2. Wymaga się, aby cena podana była z dokładnością do dwóch miejsc po przecinku (do jednego grosza).
- 3. Cena musi zawierać wszystkie koszty i elementy związane z realizacją przedmiotu Zamówienia.
- 4. Przy ocenie ofert będzie brana pod uwagę cena netto.

## § 7

### KRYTERIA OCENY OFERT I ZASADY ICH OCENY

- 1. Przy wyborze najkorzystniejszej oferty, Zamawiający kierować się będzie następującymi kryterium i jego wagami:

#### **Cena netto oferty - waga 100 %**

Punkty w niniejszym kryterium oceny ofert zostaną przyznane według następującego wzoru:

$$A = (C_{\min} / C_{\text{bad}}) \times 100 \text{ [pkt.]}$$

gdzie:

**A** - ocena badanej oferty, tj. ilość punktów przyznanych badanej ofercie [pkt.]

**C<sub>min</sub>** - najniższa cena netto oferty spośród ofert niepodlegających odrzuceniu [PLN],

**C<sub>bad</sub>** - cena netto oferty badanej [PLN].

2. Za najkorzystniejszą zostanie uznana oferta, która spełnia wszystkie wymagania przedstawione w Specyfikacji i uzyska największą ilość punktów w oparciu o podane powyżej kryterium oceny ofert.
3. Jeżeli w postępowaniu o udzielenie Zamówienia nie można dokonać wyboru oferty najkorzystniejszej ze względu na to, że zostały złożone oferty przedstawiające taki sam bilans ceny i innych kryteriów oceny ofert, Zamawiający może:
  - 1) spośród tych ofert wybrać ofertę z niższą ceną, chyba, że w SWZ wskazał inne kryterium oceny ofert, które w takim przypadku będzie decydujące,
  - 2) wezwać Wykonawców, którzy złożyli te oferty, do złożenia w terminie określonym przez Zamawiającego, ofert dodatkowych.
4. Wykonawcy, składając oferty dodatkowe, nie mogą zaoferować cen wyższych niż zaoferowane w złożonych ofertach.
5. Zamawiający przeprowadza dodatkowe negocjacje w zakresie parametrów podlegających kryterium oceny ofert:
  - 1) gdy złożono jedną ofertę niepodlegającą odrzuceniu;
  - 2) kiedy cena oferty, ocenionej jako najkorzystniejsza przekracza zaplanowaną Wartość Zamówienia lub gdy oferty są niesatysfakcjonujące dla Zamawiającego, w takim wypadku Zamawiający zaprasza do przeprowadzenia negocjacji co najmniej 2 Wykonawców, których oferty uzyskały najwyższą ilość punktów przyznaną w oparciu o przyjęte kryteria oceny ofert.
6. W toku badania i oceny ofert Zamawiający może żądać od Wykonawców wyjaśnień dotyczących treści złożonych ofert w szczególności, jeżeli cena oferty wydaje się rażąco niska. Obowiązek wykazania, że oferta nie zawiera rażąco niskiej ceny, spoczywa na Wykonawcy.
7. Zamawiający poprawia w ofercie:
  - 1) oczywiste omyłki pisarskie,
  - 2) oczywiste omyłki rachunkowe, z uwzględnieniem konsekwencji rachunkowych dokonanych poprawek,
  - 3) inne omyłki polegające na niezgodności oferty ze Specyfikacją Warunków Zamówienia, niepowodujące istotnych zmian w treści oferty,– niezwłocznie zawiadamiając o tym Wykonawcę, którego oferta została poprawiona.

## **§ 8**

### **WADIUM**

Zamawiający nie wymaga wniesienia wadium.

## **§ 9**

### **ZABEZPIECZENIE NALEŻYTEGO WYKONANIA UMOWY**

Zamawiający nie wymaga wniesienia zabezpieczenia należytego wykonania.

## § 10

### ZMIANA I UDZIELANIE WYJAŚNIEŃ DOTYCZĄCYCH SPECYFIKACJI

1. Wykonawca może zwrócić się na piśmie lub za pośrednictwem poczty e-mail do Zamawiającego o wyjaśnienie Specyfikacji. Zamawiający udzieli wyjaśnień Wykonawcy, jeżeli wniosek wpłynie nie później niż 4 dni przed terminem składania ofert.

Zamawiający zamieści treść wyjaśnień na stronie internetowej Zamawiającego, dotyczącej przedmiotowego Postępowania bez ujawniania źródła zapytania.

2. Zamawiający, w szczególnie uzasadnionych przypadkach, zastrzega sobie prawo zmiany lub uzupełnienia treści Specyfikacji. Zmiana może mieć miejsce w każdym czasie, przed upływem terminu do składania ofert. W przypadku wprowadzenia takiej zmiany, informacja o tym zostanie niezwłocznie przekazana wszystkim Wykonawcom i będzie dla nich wiążąca.

3. Osoba upoważniona do kontaktów z Wykonawcami:

✓ w sprawach technicznych:

**Łukowski Arkadiusz** – Dział Przygotowania Produkcji i Zakupów (TPP), tel. 32 618 5644,

✓ w sprawach formalnych:

**Łukowski Arkadiusz** – Dział Przygotowania Produkcji i Zakupów (TPP), tel. 32 618 5644,

od poniedziałku do piątku z wyłączeniem dni ustawowo wolnych od pracy w godzinach od 07:00 do 14:00 pod ww. numerami telefonów.

## § 11

### TERMIN I MIEJSCE SKŁADANIA OFERT

Oferty składa się w siedzibie Zamawiającego w Jaworznie, ul. Grunwaldzka 37a (sekretariat, w budynku NOT - I piętro) - w terminie do dnia **12.12.2025 r. do godz. 12:00**.

## § 12

### TERMIN I MIEJSCE OTWARCIA OFERT

Zamawiający nie przewiduje jawnego otwarcia ofert.

## § 13

### TERMIN ZWIĄZANIA OFERTA

Składający ofertę pozostaje nią związany przez okres 60 dni. Bieg terminu rozpoczyna się wraz z upływem terminu składania ofert. Zamawiający może zwrócić się do Wykonawców o wyrażenie zgody na przedłużenie terminu związania ofertą o oznaczony okres.

## § 14

### POSTANOWIENIA KOŃCOWE

1. Zamawiający wzywa Wykonawców, którzy w wyznaczonym terminie nie złożyli dokumentów (w tym pełnomocnictw) lub oświadczeń wymaganych w Specyfikacji lub złożyli dokumenty lub oświadczenia zawierające błędy, do ich uzupełnienia w wyznaczonym terminie, za wyjątkiem formularza zawierającego cenę, chyba, że mimo ich uzupełnienia oferta Wykonawcy podlega odrzuceniu lub konieczne byłoby unieważnienie Postępowania. Oświadczenia lub dokumenty powinny potwierdzać spełnianie przez Wykonawcę warunków udziału w postępowaniu oraz spełnianie przez

oferowane dostawy, usługi lub roboty budowlane wymagań określonych przez Zamawiającego, nie później niż w dniu wyznaczonym przez Zamawiającego jako termin uzupełnienia oświadczeń lub dokumentów, z zastrzeżeniem ust. 2. Nie przewiduje się uzupełniania wadium.

2. Zamawiający może odstąpić od wezwania, o którym mowa powyżej, w sytuacji, kiedy uzupełnienie oferty Wykonawcy nie skutkowałoby wyborem oferty.
3. Oficjalne ogłoszenie wyników Postępowania o udzielenie Zamówienia następuje po zatwierdzeniu protokołu z Postępowania i dokonaniu wyboru oferty najkorzystniejszej.
4. Informacja o wyborze najkorzystniejszej oferty przekazywana jest wszystkim Wykonawcom biorącym udział w Postępowaniu, a w przypadku przetargu nieograniczonego zamieszczana również na stronie internetowej Zamawiającego.  
Informacja o wyborze najkorzystniejszej oferty zawiera nazwy Wykonawców biorących udział w Postępowaniu oraz punkty przyznane w poszczególnych kryteriach oceny ofert.  
Każdy Wykonawca biorący udział w Postępowaniu zostanie odrębnie poinformowany o wyborze jego oferty.
5. Do zawarcia umowy z wybranym Wykonawcą nie dochodzi przez przyjęcie oferty lub poinformowanie o wyborze oferty, wymagane jest podpisanie umowy o udzielenie Zamówienia o uzgodnionej treści przez osoby uprawnione do reprezentowania Zamawiającego.
6. Zamawiający podpisze umowę z Wykonawcą, który przedłoży ofertę najkorzystniejszą z punktu widzenia kryteriów przyjętych w Specyfikacji. Dopiero podpisanie takiej umowy jest jednoznaczne z udzieleniem Zamówienia.
7. Wybrany Wykonawca jest zobowiązany do zawarcia umowy w terminie i miejscu wyznaczonym przez Zamawiającego. W przypadku, jeżeli okaże się, że Wykonawca, którego oferta została wybrana uchyli się od zawarcia umowy lub nie wnosi wymaganego zabezpieczenia należytego wykonania umowy, Zamawiający wybierze tę z pozostałych ofert, która uzyskała najwyższą liczbę punktów w oparciu o podane kryteria oceny ofert.
8. Wybrany Wykonawca, z którym zostanie podpisana umowa, zobowiązany jest, w terminie podpisania umowy, do złożenia oświadczenia zgodnego z treścią załącznika nr 6, o którym mowa w preambule niniejszej SWZ.
9. W niniejszym postępowaniu nie mają zastosowania przepisy ustawy z dnia 11 września 2019 r.- Prawo zamówień publicznych, w tym unormowania dotyczące odwołań.
10. W przypadku unieważnienia Postępowania o udzielenie Zamówienia Wykonawcom nie przysługują roszczenia o zwrot kosztów uczestnictwa w postępowaniu, w szczególności kosztów przygotowania oferty.
11. W przypadku stosowania praktyk ograniczających konkurencję, których celem lub skutkiem jest wyeliminowanie, ograniczenie lub naruszenie w inny sposób konkurencji na rynku właściwym, polegających w szczególności na uzgadnianiu warunków składanych ofert, w szczególności w zakresie prac lub ceny, zastosowanie mogą znaleźć sankcje przewidziane w m.in. w art. 106 Ustawy z dnia 16 luty 2007r. o ochronie konkurencji i konsumentów oraz w art. 305 Ustawy z dnia 6 czerwca 1997 r. Kodeks karny.

Załączniki:

Załącznik nr 1 - Formularz ofertowy

Załącznik nr 1A - Formularz wyceny

- Załącznik nr 2 - Oświadczenie Wykonawcy dotyczące podmiotu
- Załącznik nr 3 - Oświadczenie Wykonawcy dotyczące przedmiotu zamówienia
- Załącznik nr 4 - Oświadczenie Wykonawcy o przynależności do grupy kapitałowej.
- Załącznik nr 5 - Oświadczenie o rezydencji podatkowej
- Załącznik nr 6 - Oświadczenie dla potrzeb zryczałtowanego podatku dochodowego oraz innych obowiązków raportowych w Polsce
- Załącznik nr 7 - Opis przedmiotu zamówienia
- Załącznik nr 8 - Projekt umowy
- Załącznik nr 9 - Wykaz dostaw
- Załącznik nr 10 - Klauzula informacyjna (RODO)

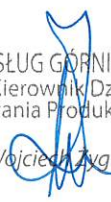
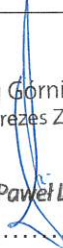
Sporządził	Przewodniczący Komisji Przetargowej	Zatwierdził
<p>Spółka Usług Górniczych sp. z o.o. Nadsztygar Górniczy</p>  <p>Arkadiusz Lukowski</p> <p>.....</p>	<p>SPÓŁKA USŁUG GÓRNICZYCH Sp. z o.o. Kierownik Działu Przygotowania Produkcji i Zakupów</p>  <p>Wojciech Zygańko</p> <p>.....</p>	<p>Spółka Usług Górniczych sp. z o.o. Wiceprezes Zarządu</p>  <p>Paweł Lis</p> <p>.....</p>

Dane Wykonawcy:

nazwa.....

adres.....

NIP.....

### FORMULARZ OFERTOWY

1. Niniejszym składam ofertę na realizację zadania pn.:

**„Dostawa narzędzi górniczych, ślusarskich i elektrotechnicznych dla Spółki Usług Górniczych sp. z o.o.” – nr postępowania 2025/SUG/053/N/AŁ**

w postępowaniu o udzielenie Zamówienia prowadzonego w trybie **przetargu nieograniczonego**

2. Oferuję wykonanie Przedmiotu w zakresie części nr..... Zamówienia zgodnie z wymaganiami zawartymi w Specyfikacji za cenę (obejmującą całkowity koszt wykonania zadania):

Cena netto ..... zł

Słownie złotych: .....

3. **Szczegółową wycenę poszczególnych elementów Zamówienia przedstawia formularz wyceny – załącznik nr 1A do formularza ofertowego.**

**Uwaga:**

*W cenie oferty Wykonawca uwzględnił wszystkie koszty związane z realizacją zamówienia.*

4. Zobowiązuję się zrealizować przedmiot Zamówienia w terminie: **przez okres 12 miesięcy od dnia podpisania Umowy.**

5. **Oświadczam, że:**

- a) zapoznałem się z treścią Specyfikacji (w tym w szczególności z projektem umowy), wszelkimi zmianami wprowadzonymi przez Zamawiającego w trakcie Postępowania o udzielenie Zamówienia i przyjmuję je bez zastrzeżeń,
- b) wyceniłem wszystkie elementy niezbędne do prawidłowego wykonania umowy,
- c) oferta została sporządzona na formularzach zgodnych ze wzorami formularzy stanowiącymi załączniki do Specyfikacji,
- d) złożone oświadczenia i dokumenty są zgodne z stanem faktycznym.
- e) akceptujemy termin realizacji zamówienia wskazany w § 2 wzoru Umowy,
- f) akceptujemy warunki płatności wskazane przez Zamawiającego w § 7 wzoru Umowy,
- g) akceptujemy treść załączonego do SWZ wzoru Umowy wraz ze wszystkimi załącznikami,
- h) na dostarczone towary udzielamy gwarancji na okres 12 miesięcy od daty dokonania odbioru towaru,
- i) na dostarczony towar udzielamy rękojmi na okres zgodny z § 8 wzoru Umowy,
- j) uważamy się za związanych niniejszą ofertą przez okres 60 dni,



**Dane dotyczące Wykonawcy:**

Nazwa .....

Adres .....

NIP .....

**FORMULARZ WYCENY<sup>1</sup>****„Dostawa narzędzi górniczych, ślusarskich i elektrotechnicznych dla Spółki Usług Górniczych sp. z o.o.” – Część nr 1 zamówienia.***nr postępowania: 2025/SUG/053/N/AŁ*

Oferuję wykonanie przedmiotu Zamówienia zgodnie z wymaganiami zawartymi w Specyfikacji za cenę (obejmującą całkowity koszt wykonania zadania) w wysokości:

<b>Część nr 1 zamówienia - narzędzia</b>						
<b>1</b>	<b>2</b>	<b>3</b>	<b>4</b>	<b>5</b>	<b>6</b>	<b>7(5*6)</b>
<b>Lp</b>	<b>Nazwa materiału</b>	<b>Nazwa Producenta</b>	<b>J.m.</b>	<b>Ilość [j.m.]</b>	<b>Cena jednostkowa netto [zł]</b>	<b>Cena netto [zł]</b>
1	Kilof górniczy bez młotka 1.5 kg oprawiony		szt	600		
2	Łopata nieckowa oprawiona		szt	500		
3	Łopata do piasku oprawiona		szt	100		
4	Szpadel ostry oprawiony		szt	50		
5	Szpadel zwykły oprawiony		szt	65		
6	Szpadel ostry		szt	50		
7	Szpadel zwykły		szt	50		
8	Łopata węglowa oprawiana z trzonkiem T		szt	230		
9	Grabie metalowe oprawione		szt	10		
10	Siekiera górnicza oprawiona		szt	25		
11	Siekiera ciesielska 0.6 kg		szt	40		
12	Siekiera ciesielska 1,5 kg		szt	5		
13	Młotek ślusarski oprawiony RMSA 0.5 kg		szt	15		
14	Młotek ślusarski oprawiony RMSA 1.0 kg		szt	35		
15	Młotek ślusarski oprawiony RMSA 1.5 kg		szt	120		
16	Młotek ślusarski oprawiony RMSA 2.0 kg		szt	10		
17	Młotek ślusarski oprawiony RMSA 3.0 kg		szt	2		
18	Młotek ślusarski oprawiony RMSA 4.0 kg		szt	2		
19	Młotek ślusarski oprawiony RMSA 5.0 kg		szt	60		
20	Młotek ślusarski oprawiony RMSA 10.0 kg		szt	2		
21	Styl do kilofa		szt	320		
22	Styl do łopaty		szt	250		
23	Styl do młota 5 kg		szt	60		
24	Styl do młotka 1 kg		szt	60		
25	Styl do młotka 1,5 kg		szt	100		
26	Miotła Uliczna 50 cm oprawiona		szt	50		

27	Miotła Zamiatacz 30 cm oprawiona		szt	60		
28	Piła poprzeczna RAWF 1000 BA 10		szt	5		
29	Piła kabląkowa do drewna 800 mm		szt	50		
30	Piła z uchwytem do metalu 300 mm		szt	30		
31	Brzeszczot do piły kabląkowej 800 mm		szt	25		
32	Płótno ścierne 230x280 120		szt	50		
33	Płótno ścierne 230x280 150		szt	50		
34	Płótno ścierne 230x280 180		szt	200		
35	Płótno ścierne 230x280 80		szt	300		
36	Szczotka drucziana ręczna 5 rzędowa		szt	150		
37	Szczotka doczołowa do szlifierki kątovej Ø 60		szt	10		
38	Szczotka doczołowa z trzpieniem Ø 65		szt	50		
39	Tarcza ścierna listkowa lamelkowa Ø 125x22		szt	100		
40	Tarcze do cięcia 115x1,0x22		szt	100		
41	Tarcze do cięcia 125x1,6x22		szt	1500		
42	Tarcze do cięcia 180x2,5x22		szt	50		
43	Tarcze do cięcia 230x2,0x22		szt	200		
44	Tarcze do cięcia 350x4,0x25,4		szt	20		
45	Tarcze szlifierskie 125x6,0x22		szt	400		
46	Tarcze szlifierskie 125x8,0x22		szt	400		
47	Klucz płaski 8x10		szt	40		
48	Klucz płaski 10x13		szt	10		
49	Klucz płaski 13x17		szt	10		
50	Klucz płaski 17x19		szt	80		
51	Klucz płaski 19x22		szt	60		
52	Klucz płaski 22x24		szt	30		
53	Klucz płaski 24x27		szt	70		
54	Klucz płaski 24x30		szt	170		
55	Klucz płaski 30x32		szt	50		
56	Klucz płaski 32x36		szt	25		
57	Klucz płaski 36x41		szt	20		
58	Klucz płaski 41x46		szt	20		
59	Klucz płaski 46x50		szt	10		
60	Klucz płasko-oczkowy 7		szt	15		
61	Klucz płasko-oczkowy 8		szt	15		
62	Klucz płasko-oczkowy 9		szt	15		
63	Klucz płasko-oczkowy 10		szt	20		
64	Klucz płasko-oczkowy 11		szt	10		
65	Klucz płasko-oczkowy 12		szt	10		
66	Klucz płasko-oczkowy 13		szt	30		
67	Klucz płasko-oczkowy 14		szt	20		
68	Klucz płasko-oczkowy 15		szt	5		
69	Klucz płasko-oczkowy 17		szt	35		
70	Klucz płasko-oczkowy 19		szt	35		
71	Klucz płasko-oczkowy 24		szt	50		
72	Klucz płasko-oczkowy 27		szt	5		
73	Klucz płasko-oczkowy 30		szt	55		

74	Klucz płasko-oczkowy 32		szt	40		
75	Klucz płasko-oczkowy 36		szt	25		
76	Klucz płasko-oczkowy 55		szt	2		
77	Klucz płasko-oczkowy 10 z grzechotką pierścieniową		szt	5		
78	Klucz płasko-oczkowy 13 z grzechotką pierścieniową		szt	10		
79	Klucz płasko-oczkowy 17 z grzechotką pierścieniową		szt	10		
80	Klucz płasko-oczkowy 19 z grzechotką pierścieniową		szt	15		
81	Klucz płasko-oczkowy 24 z grzechotką pierścieniową		szt	20		
82	Klucz płasko-oczkowy 30 z grzechotką pierścieniową		szt	15		
83	Klucz płasko-oczkowy 13 z grzechotką łamaną		szt	15		
84	Klucz płasko-oczkowy 17 z grzechotką łamaną		szt	5		
85	Klucze płasko-oczkowe 8-32		szt	15		
86	Klucz oczkowy odsadzany 17x19		szt	15		
87	Klucz oczkowy odsadzany 19x22		szt	5		
88	Klucz oczkowy odsadzany 22x24		szt	5		
89	Klucz oczkowy odsadzany 24x30		szt	60		
90	Klucz oczkowy odsadzany 24x27		szt	15		
91	Klucz oczkowy odsadzany 27x30		szt	5		
92	Klucz oczkowy odsadzany 30x32		szt	85		
93	Klucz oczkowy odsadzany 32x36		szt	60		
94	Klucz oczkowy odsadzany 36x41		szt	10		
95	Klucz oczkowy udarowy jednostronny 41		szt	2		
96	Klucz oczkowy udarowy jednostronny 46		szt	2		
97	Klucz oczkowy udarowy jednostronny 50		szt	2		
98	Klucz oczkowy udarowy jednostronny 55		szt	2		
99	Klucz oczkowy udarowy jednostronny 60		szt	2		
100	Komplet wiertel NWKa Ø 1-13 mm		szt	2		
101	Wiertło NWKa Ø 4.0 szlifowane HSS		szt	30		
102	Wiertło NWKa Ø 6.0 szlifowane HSS		szt	40		
103	Wiertło NWKa Ø 8.0 szlifowane HSS		szt	50		
104	Wiertło NWKa Ø 10.0 szlifowane HSS		szt	35		
105	Wiertło NWKa fi 12.0 szlifowane HSS		szt	45		
106	Wiertło NWKa fi 13.0 szlifowane HSS		szt	60		
107	Wiertło NWKa Ø 14.0 szlifowane HSS		szt	20		
108	Wiertło NWKa Ø 14.0 szlifowane HSS		szt	20		
109	Wiertło NWKc Ø 16.0 szlifowane HSS		szt	30		
110	Komplet wiertel kobaltowych 1-13 co 0,5 mm		szt	2		
111	Komplet gwintowników M 30 ISO-529 HSS		szt	20		
112	Narzynka M 12 HSS		szt	10		
113	Narzynka M 6 HSS		szt	2		
114	Nasadka udarowa 1/2"S 24 wzmacniana długa		szt	5		
115	Nasadka udarowa 3/4"S 30 wzmacniana długa		szt	70		
116	Nasadka udarowa 3/4"S 32 wzmacniana długa		szt	50		
117	Nasadka udarowa 3/4"S 36 wzmacniana długa		szt	70		
118	Nasadka udarowa 3/4"S 41 wzmacniana długa		szt	45		
119	Nasadka udarowa 3/4"S 46 wzmacniana długa		szt	20		
120	Nasadka udarowa 3/4"S 50		szt	2		

121	Nasadka udarowa 1"S 30		szt	10		
122	Nasadka udarowa 1"S 32		szt	30		
123	Nasadka udarowa 1"S 36		szt	30		
124	Nasadka udarowa 1"S 41		szt	10		
125	Nasadka udarowa 1"S 46		szt	10		
126	Nasadka udarowa 1"S 50		szt	2		
127	Nasadka udarowa 1"S 55		szt	2		
128	Łącznik przejściowy zwiększający 3/4" na 1"		szt	2		
129	Łącznik przejściowy zwiększający 1/2 na 3/4		szt	2		
130	Łącznik przejściowy zmniejszający 3/4 na 1/2		szt	2		
131	Łącznik przejściowy zmniejszający 1 na 3/4		szt	2		
132	Klucz grzechotkowy 1/2"		szt	20		
133	Grot do młota pneumatycznego MP 9K Ø 25 L-0.4m		szt	20		
134	Elektrody spawalnicze ESAB ER 146 fi 3,25/450/6,5 kg		szt	5		
135	Elektrody spawalnicze Metalweld DURAWELD 600 fi 3,2/350/4,5 kg		szt	5		
136	Farba do metalu spray		szt	20		
137	Farba do znakowania spray		szt	30		
138	Farba podkładowa do metalu 11		szt	20		
139	Farba podkładowa do metalu 10I		szt	10		
140	Kątownik ze stopką 300x150		szt	5		
141	Klucz imbusowy 1999 M-10		szt	15		
142	Klucz imbusowy 1999 M-3		szt	15		
143	Klucz imbusowy 1999 M-5		szt	15		
144	Klucz imbusowy 1999 M-6		szt	15		
145	Klucz imbusowy 10 mm		szt	20		
146	Klucz imbusowy 12 mm		szt	2		
147	Klucz imbusowy 14 mm		szt	10		
148	Klucz imbusowy 17 mm		szt	15		
149	Klucz imbusowy 19 mm		szt	25		
150	Klucz imbusowy 22 mm		szt	20		
151	Zestaw kluczy imbusowych 3-17		szt	5		
152	Rama rusztowania warszawskiego długa 166cm		szt	80		
153	Podest do rusztowania warszawskiego		szt	10		
154	Klucz nastawny "typ francuski" 0-45 mm		szt	10		
155	Klucz nastawny "typ francuski" 0-65 mm		szt	10		
156	Klucz nastawny "typ angielski" 200mm		szt	5		
157	Klucz nastawny "typ angielski" 380mm		szt	5		
158	Klucz Szwedzki Nastawny Typ S 430mm do rur		szt	5		
159	Komplet pilników z rękojeścią ( 250 mm)		szt	2		
160	Komplet wkrętaków elektrotechnicznych 5 części 1000V SK-31		szt	40		
161	Miara zwijana 3 m z magnesem		szt	50		
162	Miara zwijana 5 m z magnesem		szt	50		
163	Miara składana 2m drewniana		szt	10		
164	Nożyce do blachy ( proste, prawe lub lewe) 250 mm		szt	15		
165	Nożyce do cięcia drutu 1050 mm		szt	10		
166	Nożyce do cięcia drutu 750 mm		szt	15		

167	Nożyce do cięcia drutu 600 mm		szt	20		
168	Nożyce do cięcia drutu 450 mm		szt	20		
169	Nóż monterski		szt	100		
170	Nóż sierpak		szt	250		
171	Nóż z ostrzem łamanym 18mm		szt	100		
172	Nóż do ściągania izolacji Milwaukee		szt	20		
173	Nóż na ostrze trapezowe Stanley 0-10-778		szt	20		
174	Noże trapezowane do stanley fatmax		szt	10		
175	Łom		szt	10		
176	Ostrze łamane do noża 18 mm		szt	200		
177	Pędzel płaski 25		szt	10		
178	Pędzel okrągły Ø 20		szt	10		
179	Pędzel okrągły Ø 40		szt	10		
180	Pędzel okrągły Ø 55		szt	10		
181	Pilnik ślusarski okrągły RPSb 200/1		szt	5		
182	Pilnik ślusarski okrągły RPSb 300/2		szt	5		
183	Pilnik ślusarski płaski RPSa 200/1		szt	5		
184	Pilnik ślusarski płaski RPSa 300/1		szt	5		
185	Pilnik ślusarski płaski RPSa 300/3		szt	5		
186	Pistolet (wyciskacz) do silikonu		szt	10		
187	Przecinak ślusarski RDCa bez osłony 250 mm		szt	80		
188	Przecinak ślusarski RDCa bez osłony 300 mm		szt	30		
189	Przecinak ślusarski RDCa bez osłony 500 mm		szt	2		
190	Przecinak ślusarski RDCa krzyżowy 250 mm		szt	20		
191	Przecinak ślusarski RDCb stylowany waga 1,5 kg		szt	75		
192	Przecinak do nakrętek 8010030 Gedore		szt	5		
193	Smarownica nożna "SN-5A"		szt	10		
194	Smarownica ręczna z wężykiem		szt	15		
195	Suwmiarka dwustronna MAUb 150		szt	10		
196	Suwmiarka dwustronna MAUb 250		szt	5		
197	Szczypce elektrotechniczne boczne z izolacją RSEk 160		szt	10		
198	Szczypce elektrotechniczne RSEc 160		szt	10		
199	Szczypce elektrotechniczne RSEc 180		szt	10		
200	Szczypce elektrotechniczne obcinaczki 180		szt	20		
201	Szczypce segera zewnętrzne odgięte 130 mm		szt	20		
202	Szczypce segera zewnętrzne proste 200 mm		szt	20		
203	Szczypce uniwersalne wąskie proste		szt	25		
204	Szczypce uniwersalne wąskie wygięte		szt	25		
205	Ściągacz do łożysk hydrauliczny 5ton		szt	2		
206	Ściągacz do łożysk hydrauliczny 10ton		szt	2		
207	Ściągacz do łożysk trzy ramienny L-150 mm		szt	2		
208	Taśma izolacyjna		szt	250		
209	Wkrętak do 1000V krzyżowy "NEO" PH 1x80		szt	20		
210	Wkrętak do 1000V krzyżowy "NEO" PH 2x100		szt	20		
211	Wkrętak do 1000V płaski "NEO" 3x100		szt	20		
212	Wkrętak do 1000V płaski "NEO" 4x100		szt	20		
213	Wkrętak do 1000V płaski "NEO" 6,5x150		szt	20		

214	Wkrętak ślusarski płaski 235		szt	50		
215	Wybijak Ø 4		szt	40		
216	Wybijak Ø 6		szt	20		
217	Wybijak Ø 8		szt	15		
218	Wybijak Ø 10		szt	15		
219	Stempel do wybijaka Ø 8,5 do szycia taśm		szt	150		
220	Wybijak do szycia taśm Ø 8,5 mm		szt	50		
221	Korba do szycia taśmy S13		szt	50		
222	Łamacz do szycia taśmy S13		szt	50		
223	Zestaw kluczy szesciokatnych do wyłączników		szt	40		
224	Zestaw kluczy trójkątnych do wyłączników		szt	40		
225	Opaska zaciskowa 8-14 mm		szt	15		
226	Opaska zaciskowa 11-17 mm		szt	15		
227	Opaska zaciskowa 29-31 mm		szt	100		
228	Opaska zaciskowa 59-63 mm		szt	75		
229	Opaska zaciskowa 91-97 mm		szt	40		
230	Opaska zaciskowa 19-21 W1 obejma GBS na waż		szt	25		
231	Kłódka pałkowa żeliwna 50 mm		szt	100		
232	Kłódka trzpieniowa żeliwna 60 mm		szt	50		
233	Zestaw wykrętaków do zerwanych śrub M4-24		szt	2		
234	Zestaw kluczy trzpieniowych 1/2' hex 30		szt	10		
235	Zestaw kluczy nasadowych z grzechotką 1/2		szt	10		
Cena netto oferty w zakresie części nr 1 zamówienia (suma pozycji 1-235)						

Stawka podatku od towarów i usług VAT: ..... %

Cena netto oferty:

Słownie złotych: .....

Dnia .....

.....  
(podpis i pieczęć Wykonawcy)

**1 Uwaga:**

- a) Wszystkie pozycje tabeli cenowej winny zostać wypełnione, w przeciwnym wypadku oferta zostanie odrzucona.
- b) Wszystkie kwoty winny być podane w złotych i groszach. Najniższą wartością może być 1 grosz.
- c) W cenach oferty Wykonawca uwzględnił wszystkie koszty związane z realizacją zamówienia.

**Dane dotyczące Wykonawcy:**

Nazwa .....

Adres .....

NIP .....

**FORMULARZ WYCENY<sup>2</sup>****„Dostawa narzędzi górniczych, ślusarskich i elektrotechnicznych dla Spółki Usług Górniczych sp. z o.o.” – Część nr 2 zamówienia***nr postępowania: 2025/SUG/053/N/AŁ*

Oferuję wykonanie przedmiotu Zamówienia zgodnie z wymaganiami zawartymi w Specyfikacji za cenę (obejmującą całkowity koszt wykonania zadania) w wysokości:

Część nr 2 zamówienia - wciągniki						
1	2	3	4	5	6	7(5*6)
Lp	Nazwa materiału	Nazwa Producenta	J.m.	Ilość [j.m.]	Cena jednostkowa netto [zł]	Cena netto [zł]
1	Wciągnik WŁS 1,0t RAGOR		szt	2		
2	Wciągnik WŁS 1,5t RAGOR		szt	5		
3	Wciągnik WŁS 3,5t RAGOR		szt	5		
4	Wciągnik WŁS 5,0t RAGOR		szt	5		
5	Wciągnik łańcuchowy dziwigniowy typ WRŁ 0,8t RAGOR		szt	10		
6	Wciągnik łańcuchowy dziwigniowy typ WRŁ 1,5t RAGOR		szt	10		
7	Wciągnik łańcuchowy dziwigniowy typ WRŁ 3,0t RAGOR		szt	5		
8	Wciągnik łańcuchowy dziwigniowy typ WRŁ 6,0t RAGOR		szt	5		
9	Wciągnik WR 0,8t RAGOR		szt	15		
10	Wciągnik WR 1,5t RAGOR		szt	15		
11	Wciągnik WR 3,2t RAGOR		szt	5		
12	Wciągnik WR 5,0t RAGOR		szt	5		
Cena netto oferty w zakresie części nr 2 zamówienia (suma pozycji 1-12)						

Stawka podatku od towarów i usług VAT: 23 %

Cena netto oferty:

Słownie złotych: .....

Dnia .....

*(podpis i pieczęć Wykonawcy)***<sup>2</sup> Uwaga:**

- Wszystkie pozycje tabeli cenowej winny zostać wypełnione, w przeciwnym wypadku oferta zostanie odrzucona.
- Wszystkie kwoty winny być podane w złotych i groszach. Najniższą wartością może być 1 grosz.
- W cenach oferty Wykonawca uwzględnił wszystkie koszty związane z realizacją zamówienia.

**Dane dotyczące Wykonawcy:**

Nazwa .....

Adres .....

NIP .....

**FORMULARZ WYCENY<sup>3</sup>****„Dostawa narzędzi górniczych, ślusarskich i elektrotechnicznych dla Spółki Usług  
Górnich sp. z o.o.” – Część nr 3 zamówienia**

nr postępowania: 2025/SUG/053/N/AŁ

Oferuję wykonanie przedmiotu Zamówienia zgodnie z wymaganiami zawartymi w Specyfikacji za cenę (obejmującą całkowity koszt wykonania zadania) w wysokości:

Część nr 3 zamówienia - taśmy tnące						
1	2	3	4	5	6	7(5*6)
Lp	Nazwa materiału	Nazwa Producenta	J.m.	Ilość [j.m.]	Cena jednostkowa netto [zł]	Cena netto [zł]
1	Taśma tnąca do piły PHT 200 L-1500 mm do metalu podziałka 10/14		szt	1000		
2	Taśma tnąca do piły PHT 200 L-1500 mm do metalu podziałka 14/18		szt	1000		
3	Taśma tnąca do piły L-1305 mm do metalu podziałka 10/14		szt	2		
4	Taśma tnąca do piły L-1500 mm do drewna		szt	100		
Cena netto oferty w zakresie części nr 3 zamówienia (suma pozycji 1-4)						

Stawka podatku od towarów i usług VAT: 23 %

Cena netto oferty:

Słownie złotych: .....

Dnia.....

.....  
(podpis i pieczęć Wykonawcy)**<sup>3</sup> Uwaga:**

- Wszystkie pozycje tabeli cenowej winny zostać wypełnione, w przeciwnym wypadku oferta zostanie odrzucona.
- Wszystkie kwoty winny być podane w złotych i groszach. Najniższą wartością może być 1 grosz.
- W cenach oferty Wykonawca uwzględnił wszystkie koszty związane z realizacją zamówienia.

## OŚWIADCZENIE WYKONAWCY

### Dane dotyczące Wykonawcy:

Nazwa .....

Adres .....

NIP .....

**„„Dostawa narzędzi górniczych, ślusarskich i elektrotechnicznych dla Spółki Usług Górniczych sp. z o.o.” – nr postępowania: 2025/SUG/053/N/AŁ**

### Oświadczam, że:

- 1) posiadam uprawnienia do wykonywania określonej w Specyfikacji działalności lub czynności, jeżeli ustawy nakładają obowiązek posiadania takich uprawnień,
- 2) posiadam niezbędną wiedzę i doświadczenie,
- 3) dysponuję odpowiednim potencjałem technicznym oraz osobami zdolnymi do wykonania Zamówienia
- 4) znajduję się w sytuacji ekonomicznej i finansowej zapewniającej wykonanie Zamówienia,
- 5) w okresie 3 lat przed wszczęciem Postępowania nie stwierdzono prawomocnym orzeczeniem sądu wyrządzenia przeze mnie szkody polegającej na niewykonaniu Zamówienia lub wykonaniu Zamówienia nienależycie,
- 6) nie otwarto w odniesieniu do mnie likwidacji ani nie ogłoszono upadłości,
- 7) nie zalegam z uiszczeniem podatków, opłat lub składek na ubezpieczenia społeczne i zdrowotne, z wyjątkiem przypadków uzyskania przewidzianego prawem zwolnienia, odroczenia, rozłożenia na raty zaległych płatności lub wstrzymanie w całości wykonania decyzji właściwego organu,
- 8) dot. osoby fizycznej: nie zostałem prawomocnie skazany za przestępstwo popełnione w związku z postępowaniem o udzielenie Zamówienia, przestępstwo przeciwko prawom osób wykonujących pracę zarobkową, przestępstwo przeciwko środowisku, przestępstwo przekupstwa, przestępstwo przeciwko obrotowi gospodarczemu lub inne przestępstwo popełnione w celu osiągnięcia korzyści majątkowych, a także za przestępstwo skarbowe lub przestępstwo udziału w zorganizowanej grupie albo związku mających na celu popełnienie przestępstwa lub przestępstwa skarbowego;
- 9) dot. spółki jawnej: żaden wspólnik nie został prawomocnie skazany za przestępstwo popełnione w związku z postępowaniem o udzielenie Zamówienia, przestępstwo przeciwko prawom osób wykonujących pracę zarobkową, przestępstwo przeciwko środowisku, przestępstwo przekupstwa, przestępstwo przeciwko obrotowi gospodarczemu lub inne przestępstwo popełnione w celu osiągnięcia korzyści majątkowych, a także za przestępstwo skarbowe lub przestępstwo udziału w zorganizowanej grupie albo związku mających na celu popełnienie przestępstwa lub przestępstwa skarbowego;
- 10) dot. spółki partnerskiej: żaden partner lub członek zarządu nie został prawomocnie skazany za przestępstwo popełnione w związku z postępowaniem o udzielenie Zamówienia, przestępstwo przeciwko prawom osób wykonujących pracę zarobkową, przestępstwo przeciwko środowisku, przestępstwo przekupstwa, przestępstwo przeciwko obrotowi gospodarczemu lub inne przestępstwo popełnione w celu osiągnięcia korzyści majątkowych, a także za przestępstwo skarbowe lub przestępstwo udziału w zorganizowanej grupie albo związku mających na celu popełnienie przestępstwa lub przestępstwa skarbowego;

przestępstwa skarbowego;

- 11) dot. spółki komandytowej oraz spółki komandytowo-akcyjnej: żaden komplementariusz nie został prawomocnie skazany za przestępstwo popełnione w związku z postępowaniem o udzielenie Zamówienia, przestępstwo przeciwko prawom osób wykonujących pracę zarobkową, przestępstwo przeciwko środowisku, przestępstwo przekupstwa, przestępstwo przeciwko obrotowi gospodarczemu lub inne przestępstwo popełnione w celu osiągnięcia korzyści majątkowych, a także za przestępstwo skarbowe lub przestępstwo udziału w zorganizowanej grupie albo związku mających na celu popełnienie przestępstwa lub przestępstwa skarbowego;
- 12) dot. osoby prawnej: żaden z urzędujących członków organu zarządzającego nie został prawomocnie skazany za przestępstwo popełnione w związku z postępowaniem o udzielenie Zamówienia, przestępstwo przeciwko prawom osób wykonujących pracę zarobkową, przestępstwo przeciwko środowisku, przestępstwo przekupstwa, przestępstwo przeciwko obrotowi gospodarczemu lub inne przestępstwo popełnione w celu osiągnięcia korzyści majątkowych, a także za przestępstwo skarbowe lub przestępstwo udziału w zorganizowanej grupie albo związku mających na celu popełnienie przestępstwa lub przestępstwa skarbowego;
- 13) sąd nie orzekł wobec mnie, jako podmiotu zbiorowego, zakazu ubiegania się o Zamówienia, na podstawie przepisów o odpowiedzialności podmiotów zbiorowych za czyny zabronione pod groźbą kary.

Dnia.....

.....

(podpis i pieczęć Wykonawcy)

.....  
(nazwa i adres Wykonawcy)

....., dnia.....  
(miejsowość)

**OŚWIADCZENIA WYKONAWCY**  
dotyczące przedmiotu zamówienia

Postępowanie o udzielenie zamówienia niepublicznego w trybie przetargu nieograniczonego pod nazwą: „**Dostawa narzędzi górniczych, ślusarskich i elektrotechnicznych dla Spółki Usług Górniczych sp. z o.o.**” – nr postępowania: 2025/SUG/053/N/AŁ

**Oświadczam, że:**

- 1) oferowany towar jest wolny od wad prawnych,
- 2) oferowany towar jest fabrycznie nowy,
- 3) opakowania zwrotne powstałe w związku z realizacją przedmiotu zamówienia będą odbierane na koszt własny Wykonawcy,
- 4) oferowany towar będzie wykonany zgodnie z obowiązującymi przepisami i dobrowolnymi normami krajowymi państw członkowskich Unii Europejskiej, przenoszącymi normy europejskie, innymi niż zharmonizowane w rozumieniu przepisów o systemie oceny zgodności, będzie spełniał wymagania Polskich Norm dotyczących przedmiotu zamówienia oraz zalecenia Komisji Europejskiej określające wskazówki co do oceny bezpieczeństwa produktu,
- 5) oferowany towar spełnia wymagane parametry techniczno-użytkowe określone w opisie przedmiotu zamówienia.
- 6) oferowany towar będzie pochodził od producenta zadeklarowanego na etapie składania oferty w formularzu ofertowym.
- 7) oferowany towar będzie posiadał gwarancję na okres 12 miesięcy od daty dokonania odbioru towaru w magazynie Zamawiającego,
- 8) oferowany towar spełnia wymagania prawa polskiego i Unii Europejskiej w zakresie wprowadzania na rynek, wynikające z ustawy o ogólnym bezpieczeństwie produktów Dz. U. 2021 poz. 222 z późniejszymi zmianami oraz zaleceniami Komisji Europejskiej (patrz Dyrektywy).

.....  
(podpis i pieczęć Wykonawcy)

.....  
(nazwa i adres Wykonawcy)

....., dnia.....  
(miejscowość)

**OŚWIADCZENIE WYKONAWCY**  
dotyczące przynależności do grupy kapitałowej

Postępowanie o udzielenie zamówienia niepublicznego w trybie przetargu nieograniczonego pod nazwą „**Dostawa narzędzi górniczych, ślusarskich i elektrotechnicznych dla Spółki Usług Górniczych sp. z o.o.**” – nr postępowania: 2025/SUG/053/N/AŁ

Informujemy, że **należymy / nie należymy**<sup>1</sup> do grupy kapitałowej w rozumieniu ustawy z dnia 16 lutego 2007 r. o ochronie konkurencji i konsumentów.

Lista podmiotów należących do tej samej grupy kapitałowej, do której należy Wykonawca, (zawierająca nazwę podmiotu, dokładny adres i NIP) stanowi załącznik do niniejszego oświadczenia<sup>4</sup>.

.....  
(podpis i pieczęć Wykonawcy)

.....  
(nazwa i adres Wykonawcy)

....., dnia.....  
(miejscowość)

### Oświadczenie o rezydencji podatkowej

Postępowanie o udzielenie zamówienia niepublicznego w trybie przetargu nieograniczonego pod nazwą: „Dostawy narzędzi górniczych, ślusarskich i elektrotechnicznych dla Spółki Usług Górniczych Sp. z o.o.” – nr postępowania: 2025/SUG/053/N/AŁ

1. Jestem **rezydentem / nierezydentem**\* w rozumieniu ustawy o podatku dochodowym od osób prawnych (tj. Dz. U. 2019 poz. 865 z późn. zm.)/ w rozumieniu ustawy o podatku dochodowym od osób fizycznych (tj. Dz. U. 2019 poz. 1387 z późn. zm.).
2. (Oświadczenie Wykonawcy nierezydenta) **Posiadam / Nie posiadam**\*\* **Przedstawicielstwa/Oddziału/Przedsiębiorstwa w Polsce.**

\* - niepotrzebne skreślić,

\*\* - odpowiednio wykreślić albo pozostawić

.....  
(podpis i pieczęć Wykonawcy)

**Oświadczenie dla potrzeb zryczałtowanego podatku dochodowego oraz innych obowiązków raportowych w Polsce**

*(Należy wypełnić i podpisać tylko w przypadku, jeżeli Wykonawca nie jest rezydentem w rozumieniu ustawy o podatku dochodowym od osób prawnych (tj. Dz. U. 2019 poz. 865 z późn. zm.)/ w rozumieniu ustawy o podatku dochodowym od osób fizycznych (tj. Dz. U. 2019 poz. 1387 z późn. zm.) oraz w wyniku realizacji przedmiotu zamówienia Wykonawca otrzymuje należności: licencyjne, z odsetek, z praw autorskich lub praw pokrewnych, z opłat za świadczone usługi w zakresie działalności widowiskowej, rozrywkowej lub sportowej, z tytułu usług niematerialnych (doradczych, księgowych, prawnych, badania rynku, reklamowych, zarządzania i kontroli, przetwarzania danych, rekrutacji pracowników i pozyskiwania personelu, gwarancji i poręczeń oraz świadczeń o podobnym charakterze), z tytułu opłat za wywóz ładunków i pasażerów).*

Na podstawie zawartej umowy/udzielonego zamówienia z/przez **Spółkę Usług Górniczych sp. z o.o., ul. Grunwaldzka 37A, 43-600 Jaworzno** z dnia ..... nr ..... oraz związaną z tym wypłatę środków pieniężnych niniejszym oświadczam, że w imieniu: .....(nazwa podmiotu):

**1) jest rzeczywistym właścicielem wypłacanych należności, tj.**

- a) otrzymuje należność dla własnej korzyści, w tym decyduję samodzielnie o jej przeznaczeniu i ponosi ryzyko ekonomiczne związane z utratą tej należności lub jej części,
- b) nie jest pośrednikiem, przedstawicielem, powiernikiem lub innym podmiotem zobowiązanym prawnie lub faktycznie do przekazania całości lub części należności innemu podmiotowi,
- c) prowadzi rzeczywistą działalność gospodarczą w kraju siedziby, z którą wiąże się uzyskany przychód.

**2) posiada/nie posiada w Polsce<sup>1</sup>** oddział/u, przedstawicielstwo/a i przedsiębiorstwo/a na moment udzielenia przedmiotowego zamówienia/zawarcia przedmiotowej umowy.

**3) W przypadku ustanowieniu w Polsce oddziału, przedstawicielstwa i przedsiębiorstwa niezwłocznie powiadomi o tym Zamawiającego.**

.....  
(podpis i pieczęć Wykonawcy)

## OPIS PRZEDMIOTU ZAMÓWIENIA

### I. Nazwa przedmiotu zamówienia:

„Dostawa narzędzi górniczych, ślusarskich i elektrotechnicznych dla Spółki Usług Górniczych sp. z o.o.” – nr postępowania: 2025/SUG/053/N/AŁ

### Kod CPV :

44511000-5 Narzędzia ręczne

44512000-2 Różne narzędzia ręczne

### Symbol PKWiU:

25.73.40 Elementy narzędziowe wymienne do narzędzi ręcznych ( włączając elektryczne )  
lub do obrabiarek

25.73.60 Pozostałe narzędzia ręczne

28.24.12 Pozostałe przenośne mechaniczne narzędzia ręczne

### II. Specyfikacja przedmiotu zamówienia:

Przedmiotem zamówienia są dostawy narzędzi górniczych, ślusarskich i elektrotechnicznych wg specyfikacji określonej w zestawieniu:

#### Część nr 1 zamówienia - narzędzia

**poz 1.** Kilof górniczy bez młotka 1.5 kg oprawiony

*Masa: min 1,5 kg*

*Trzonek: drewniany długość min. 90 cm*

*Twardość kilofa: min. 55 HRC*

**poz 2.** Łopata nieckowa oprawiona

*Zastosowanie: Łopata do węgla i materiałów sypkich*

*Szerokość głowicy: min. 39 cm*

*Długość głowicy: min. 41 cm*

*Materiał głowicy: stal*

*Twardość głowicy: min. 45 HRC*

*Długość narzędzia: min. 150 cm*

*Trzonek: drewniany T*

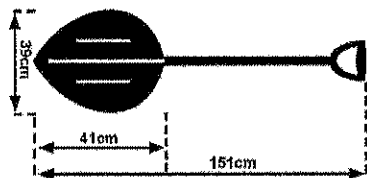

**poz 3.** Łopata do piasku oprawiona

*Długość całkowita: min 125 cm*

*Szerokość robocza: min. 23 cm*

*Długość robocza: min. 26 cm*

*Rodzaj trzonka: drewniany T*

*Materiał: stal grubość min. 2,5 mm  
Twardość: min. 45 HRC*

**poz 4.** Szpadel ostry oprawiony

*Długość całkowita: min 115 cm  
Szerokość robocza: min. 18 cm  
Długość robocza: min. 28 cm  
Rodzaj trzonka: drewniany T  
Materiał: stal grubość min. 2,5 mm  
Twardość: min. 45 HRC*

**poz 5.** Szpadel zwykły oprawiony

*Długość całkowita: min 115 cm  
Szerokość robocza: min. 18 cm  
Długość robocza: min. 28 cm  
Rodzaj trzonka: drewniany T  
Materiał: stal grubość min. 2,5 mm  
Twardość: min. 45 HRC*

**poz 6.** Szpadel ostry

*Długość całkowita: min 115 cm  
Szerokość robocza: min. 18 cm  
Długość robocza: min. 28 cm  
Rodzaj trzonka: stal  
Materiał: stal grubość min. 2,5 mm  
Twardość: min. 45 HRC*

**poz 7.** Szpadel zwykły

*Długość całkowita: min 115 cm  
Szerokość robocza: min. 18 cm  
Długość robocza: min. 28 cm  
Rodzaj trzonka: stal  
Materiał: stal grubość min. 2,5 mm  
Twardość: min. 45 HRC*

**poz 8.** Łopata węglowa oprawiana z trzonkiem T

*Szerokość: 220 mm  
Długość: 300 mm  
Długość całkowita: 1200 mm  
Materiał: stal  
Rodzaj trzonka: drewniany*

**poz 9.** Grabie metalowe oprawione

*Wykonanie: 16 – zębne, lakierowane  
Materiał: stal  
Długość: min. 125 cm  
Szerokość: min. 40 cm  
Rodzaj trzonka: drewniany*

**poz 10.** Siekiera górnicza oprawiona

*Długość całkowita: min 900 mm  
Rodzaj trzonka: drewniany samoklinujący*

*Materiał: stal*  
*Wykonanie: kuta, szlifowana, hartowana, lakierowana*  
*Waga: część robocza 1500 g*  
*Twardość: min. 55 HRC*

**poz 11.** Siekiera ciesielska 0.6 kg

*Wykonanie: kuta, szlifowana, hartowana, lakierowana*  
*Rodzaj trzonka: drewniany*  
*Długość całkowita: min 350 mm*  
*Waga: część robocza 600 g*  
*Norma: DIN 5131 lub równoważna*

**poz 12.** Siekiera ciesielska 1,5 kg

*Wykonanie: kuta, szlifowana, hartowana, lakierowana*  
*Rodzaj trzonka: drewniany*  
*Długość całkowita: min 700 mm*  
*Waga: część robocza 1500 g*  
*Norma: DIN 5131 lub równoważna*

**poz 13.** Młotek ślusarski oprawiony RMSA 0.5 kg (młotek ślusarski oprawiony 0.5 kg)

**poz 14.** Młotek ślusarski oprawiony RMSA 1.0 kg (młotek ślusarski oprawiony 1.0 kg)

**poz 15.** Młotek ślusarski oprawiony RMSA 1.5 kg (młotek ślusarski oprawiony 1.5 kg)

**poz 16.** Młotek ślusarski oprawiony RMSA 2.0 kg (młotek ślusarski oprawiony 2.0 kg)

**poz 17.** Młotek ślusarski oprawiony RMSA 3.0 kg (młotek ślusarski oprawiony 3.0 kg)

**poz 18.** Młotek ślusarski oprawiony RMSA 4.0 kg (młotek ślusarski oprawiony 4.0 kg)

**poz 19.** Młotek ślusarski oprawiony RMSA 5.0 kg (młotek ślusarski oprawiony 5.0 kg)

**poz 20.** Młotek ślusarski oprawiony RMSA 10.0 kg (młotek ślusarski oprawiony 10.0kg)

Wymagania dla poz. 13-20

młotek ślusarski oprawiony RMSA	Pozycja	Wymagane parametry	
		długość całkowita [mm]	waga części roboczej [kg]
Wykonanie: lakierowany Materiał: stal Rodzaj trzonka: drewniany NORMA: dla pozycji 14-19 DIN 1041, ISO 15601 lub równoważna dla pozycji 20-21 DIN 1042 lub równoważna Twardość: min 50 HRC	13	>=320	0,5
	14	>=360	1,0
	15	>=380	1,5
	16	>=400	2,0
	17	>=170	3,0
	18	>=185	4,0
	19	>=200	5,0
	20	>=215	10,0

**poz 21.** Styl do kilofa

*Trzonek: drewniany długość min. 90 cm*

**poz 22.** Styl do łopaty

*Trzonek T: drewniany długość min. 100 cm*

**poz 23.** Styl do młota 5 kg

*Typ trzonka: do młotka*  
*Materiał wykonania produktu: drewno*  
*Do obucha o masie: 5 kg*  
*Długość całkowita: 800 mm*

**poz 24.** Styl do młotka 1 kg

*Typ trzonka: do młotka*  
*Materiał wykonania produktu: drewno*  
*Do obucha o masie: 1 kg*  
*Długość całkowita: 360 mm*

**poz 25.** Styl do młotka 1,5 kg

*Typ trzonka: do młotka*  
*Materiał wykonania produktu: drewno*  
*Do obucha o masie: 1 kg*  
*Długość całkowita: 380 mm*

**poz 26.** Miotła Uliczna 50 cm oprawiona

*Materiał wykonania głowicy: Tworzywo sztuczne*  
*Materiał wykonania uchwytu: Drewno*  
*Szerokość robocza: 50 cm.*

**poz 27.** Miotła Zamiatacz 30 cm oprawiona

*Materiał wykonania głowicy: włosie*  
*Materiał wykonania uchwytu: Drewno*  
*Szerokość robocza: 30 cm.*

**poz 28.** Piła poprzeczna RAWF 1000 BA 10

*Zgodnie z PN-72 D54215 lub równoważna*

**poz 29.** Piła kabłąkowa do drewna 800 mm

**poz 30.** Piła z uchwytem do metalu 300 mm

**poz 31.** Brzeszczot do piły kabłąkowej 800 mm

*Zapasowe ostrze do piły poz.29*

**poz 32.** Plótno ściernie 230x280 120

**poz 33.** Plótno ściernie 230x280 150

**poz 34.** Plótno ściernie 230x280 180

**poz 35.** Plótno ściernie 230x280 80

**poz 36.** Szczotka druciana ręczna 5 rzędowa

**poz 37.** Szczotka doczołowa do szlifierki kątovej Ø 60

*Typ uchwytu: M14*

**poz 38.** Szczotka doczołowa z trzpieniem Ø 65

*Typ uchwytu: trzpień M6*

**poz 39.** Tarcza ścierna listkowa lamelkowa Ø 125x22

**poz 40.** Tarcze do cięcia 115x1,0x22

**poz 41.** Tarcze do cięcia 125x1,6x22

**poz 42.** Tarcze do cięcia 180x2,5x22

**poz 43.** Tarcze do cięcia 230x2,0x22

**poz 44.** Tarcze do cięcia 350x4,0x25,4

**poz 45.** Tarcze szlifierskie 125x6,0x22

**poz 46.** Tarcze szlifierskie 125x8,0x22

Wymagania dla poz. 40-46

Do szlifierek z prędkością obrotową bez obciążenia:  $\geq 11.000 \text{ min}^{-1}$

Maks. prędkość liniowa tarczy: 80 m/s

Wykonanie zgodne z normą: EN 12413 lub równoważną

**poz 47.** Klucz płaski 8x10

**poz 48.** Klucz płaski 10x13

**poz 49.** Klucz płaski 13x17

**poz 50.** Klucz płaski 17x19

**poz 51.** Klucz płaski 19x22

**poz 52.** Klucz płaski 22x24

**poz 53.** Klucz płaski 24x27

**poz 54.** Klucz płaski 24x30

**poz 55.** Klucz płaski 30x32

**poz 56.** Klucz płaski 32x36

**poz 57.** Klucz płaski 36x41

**poz 58.** Klucz płaski 41x46

**poz 59.** Klucz płaski 46x50

Wymagania dla poz. 47-59

KLUCZ PŁASKI DWUSTRONNY - narzędzia kute	Pozycja	Wymagane parametry	
		długość całkowita [mm]	waga j [kg]
Wykonanie: chromowane lub czernione, hartowane, utwardzane Materiał: stal chromowo- wanadowa 31CrV3 NORMA: DIN 3110 lub równoważna Twardość: >300 HV	47	120 do 140	0,03-0,04
	48	$\geq 172$	$\geq 0,065$
	49	$\geq 200$	$\geq 0,1$
	50	$\geq 220$	$\geq 0,16$
	51	$\geq 230$	$\geq 0,2$
	52	$\geq 250$	$\geq 0,2$
	53	$\geq 260$	$\geq 0,3$
	54	$\geq 270$	$\geq 0,38$
	55	$\geq 290$	$\geq 0,45$
	56	$\geq 300$	$\geq 0,5$
	57	$\geq 350$	$\geq 0,7$
	58	$\geq 390$	$\geq 1,0$
59	$\geq 430$	$\geq 1,3$	

**poz 60.** Klucz płasko-oczkowy 7

**poz 61.** Klucz płasko-oczkowy 8

**poz 62.** Klucz płasko-oczkowy 9

**poz 63.** Klucz płasko-oczkowy 10

**poz 64.** Klucz płasko-oczkowy 11

**poz 65.** Klucz płasko-oczkowy 12

**poz 66.** Klucz płasko-oczkowy 13

**poz 67.** Klucz płasko-oczkowy 14

**poz 68.** Klucz płasko-oczkowy 15

- poz 69.** Klucz płasko-oczkowy 17
- poz 70.** Klucz płasko-oczkowy 19
- poz 71.** Klucz płasko-oczkowy 24
- poz 72.** Klucz płasko-oczkowy 27
- poz 73.** Klucz płasko-oczkowy 30
- poz 74.** Klucz płasko-oczkowy 32
- poz 75.** Klucz płasko-oczkowy 36
- poz 76.** Klucz płasko-oczkowy 55

**Wymagania dla poz. 60-76**

KLUCZ PŁASKO - OCZKOWY - narzędzia kute	Pozycja	Wymagane parametry	
		długość całkowita [mm]	waga j [kg]
Wykonanie: chromowane lub czernione, hartowane, utwardzane Materiał: stal chromowo- wanadowa 31CrV3 NORMA: DIN 3113 lub równoważna Twardość: >300 HV	60	>=100	>=0,02
	61	>=110	>=0,02
	62	>=110	>=0,02
	63	>=130	>=0,03
	64	>=130	>=0,03
	65	>=150	>=0,05
	66	>=165	>=0,05
	67	>=170	>=0,06
	68	>=185	>=0,08
	69	>=200	>=0,1
	70	>=225	>=0,14
	71	>=270	>=0,26
	72	>=300	>=0,35
	73	>=330	>=0,42
	74	>=350	>=0,52
	75	>=400	>=0,72
76	>=550	>=1,7	

- poz 77.** Klucz płasko-oczkowy 10 z grzechotką pierścieniową
- poz 78.** Klucz płasko-oczkowy 13 z grzechotką pierścieniową
- poz 79.** Klucz płasko-oczkowy 17 z grzechotką pierścieniową
- poz 80.** Klucz płasko-oczkowy 19 z grzechotką pierścieniową
- poz 81.** Klucz płasko-oczkowy 24 z grzechotką pierścieniową
- poz 82.** Klucz płasko-oczkowy 30 z grzechotką pierścieniową

**Wymagania dla poz. 77-82**

KLUCZE PŁASKO-OCZKOWE GRZECHOTKOWE	Pozycja	Wymagane parametry	
		długość całkowita [mm]	waga j [kg]
Wykonanie: chromowane lub czernione, hartowane, utwardzane Materiał: stal chromowo- wanadowa 31CrV3 NORMA: DIN 3113 lub równoważna Twardość: >300 HV	77	>=160	>=0,04
	78	>=170	>=0,06
	79	>=225	>=0,18
	80	>=250	>=0,20
	81	>=325	>=0,52
	82	>=399	>=0,78

**poz 83.** Klucz płasko-oczkowy 13 z grzechotką łamaną

**poz 84.** Klucz płasko-oczkowy 17 z grzechotką łamaną

Wymagania dla poz. 83-84

KLUCZE GRZECHOTKOWE	Pozycja	Wymagane parametry	
		długość całkowita [mm]	waga j [kg]
Wykonanie: Głowica ruchoma (o zmiennym kącie pracy) odchylana o 180°C; odgięcie klucza płaskiego 15°, minimalny kąt pracy grzechotki 5° Materiał: stal stopowa NORMA: DIN 3113 lub równoważna	84	>=150	>=0,09
	85	>=190	>=0,17

**poz 85.** Klucze płasko-oczkowe 8-32

*Komplet kluczy płasko - oczkowych: 13 elementów*

*8,10,12,13,14,15,17,19,22,24,27,30,32*

*Wykonanie: chromowane, hartowane, utwardzane*

*Materiał: stal chromowo-wanadowa 31CrV3*

*NORMA: DIN 3113 lub równoważna*

*Twardość: >300 HV*

**poz 86.** Klucz oczkowy odsadzany 17x19

**poz 87.** Klucz oczkowy odsadzany 19x22

**poz 88.** Klucz oczkowy odsadzany 22x24

**poz 89.** Klucz oczkowy odsadzany 24x30

**poz 90.** Klucz oczkowy odsadzany 24x27

**poz 91.** Klucz oczkowy odsadzany 27x30

**poz 92.** Klucz oczkowy odsadzany 30x32

**poz 93.** Klucz oczkowy odsadzany 32x36

**poz 94.** Klucz oczkowy odsadzany 36x41

Wymagania dla poz. 86-94

KLUCZ OCZKOWY OSADZANY Narzędzia kute	Pozycja	Wymagane parametry	
		długość całkowita [mm]	waga j [kg]
Wykonanie: chromowane, hartowane, utwardzane Materiał: stal chromowo-wanadowa 31CrV3 NORMA: DIN 838 lub równoważna Twardość: >300 HV	86	>=260	>=0,2
	87	>=280	>=0,35
	88	>=285	>=0,35
	89	>=285	>=0,35
	90	>=340	>=0,5
	91	>=340	>=0,5
	92	>=370	>=0,7
	93	>=400	>=0,8
	94	>=440	>=1,1

**poz 95.** Klucz oczkowy udarowy jednostronny 41

- poz 96. Klucz oczkowy udarowy jednostronny 46  
 poz 97. Klucz oczkowy udarowy jednostronny 50  
 poz 98. Klucz oczkowy udarowy jednostronny 55  
 poz 99. Klucz oczkowy udarowy jednostronny 60

Wymagania dla poz. 95-99

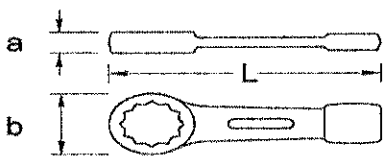
KLUCZ OCZKOWY UDAROWY JEDNOSTRONNYUTARCZOWY Narzędzia kute	Pozycja	Wymagane parametry	
		długość całkowita [mm]	waga J [kg]
Wykonanie: Twardość: >300 HV 	95	>=225	>=0,79
	96	>=240	>=0,99
	97	>=250	>=1,0
	98	>=270	>=1,4
	99	>=270	>=1,5

**poz 100. Komplet wiertel NWKa Ø 1-13 mm**

*Komplet wiertel krętych z chwytem cylindrycznym do stali i żeliwa ogólnego stosowania wykonane technologią walcowania*

*Komplet składa się z 25 szt. wiertel o średnicach:*

*Ø 1,0; Ø 1,5; Ø 2,0; Ø 2,5; Ø 3,0; Ø 3,5; Ø 4,0; Ø 4,5; Ø 5,0; Ø 5,5; Ø 6,0; Ø 6,5; Ø 7,0; Ø 7,5; Ø 8,0; Ø 8,5; Ø 9,0; Ø 9,5; Ø 10,0; Ø 10,5; Ø 11,0; Ø 11,5; Ø 12,0; Ø 12,5; Ø 13,0*

*Norma: PN-86/M-59601; DIN 338 RN lub równoważna*

*Materiał: HSS*

*Kąt zaostrenia ostrza: 1180*

*Tolerancja średnicy: H8*

**poz 101. Wiertło NWKa Ø 4.0 szlifowane HSS**

**poz 102. Wiertło NWKa Ø 6.0 szlifowane HSS**

**poz 103. Wiertło NWKa Ø 8.0 szlifowane HSS**

**poz 104. Wiertło NWKa Ø 10.0 szlifowane HSS**

**poz 105. Wiertło NWKa fi 12.0 szlifowane HSS**

**poz 106. Wiertło NWKa fi 13.0 szlifowane HSS**

**poz 107. Wiertło NWKa Ø 14.0 szlifowane HSS**

Wymagania dla poz. 101-107

*Wiertła kręte z chwytem cylindrycznym do stali i żeliwa ogólnego stosowania wykonane technologią szlifowania*

*Norma: PN-86/M-59601; DIN 338 RN lub równoważna*

*Materiał: HSS*

*Kąt zaostrenia ostrza: 1180*

*Tolerancja średnicy: H8*

**poz 108. Wiertło NWKa Ø 14.0 szlifowane HSS**

**poz 109. Wiertło NWKc Ø 16.0 szlifowane HSS**

Wymagania dla poz. 108-109

*Wiertła kręte z chwytem stożkowym Morse'a do żeliwa i stali wykonane technologią szlifowania*

Norma: PN-86/M-59601; DIN 345 RN lub równoważna

Materiał: HSS

Kąt zaostrenia ostrza: 1180

Tolerancja średnicy: H8

**poz 110.** Komplet wiertel kobaltowych 1-13 co 0,5 mm

*Komplet wiertła do metalu szlifowane z twardej, bardzo odpornej na temperaturę, szybko tnącej stali z domieszką kobaltu*

*Standard wykonania: DIN338 lub równoważna*

*Kąt zaostrenia ostrza: 1350*

*Zawartość kobaltu: min. 5%*

*Komplet składa się z 25 sztuk wiertel w opakowaniu o wymiarach (średnica/długość całkowita/długość robocza):*

L.p.	Średnica [mm]	Długość całkowita [mm]	Długość robocza [mm]
1	1	34	12
2	1,5	40	18
3	2	49	24
4	2,5	57	30
5	3	61	33
6	3,5	70	39
7	4	75	43
8	4,5	80	47
9	5	86	52
10	5,5	93	57
11	6	93	57
12	6,5	101	63
13	7	109	69
14	7,5	109	69
15	8	117	75
16	8,5	117	75
17	9	125	81
18	9,5	125	81
19	10	133	87
20	10,5	133	87
21	11	142	94
22	11,5	142	94
23	12	151	101
24	12,5	151	101
25	13	151	101

**poz 111.** Komplet gwintowników M 30 ISO-529 HSS

*Na komplet składają się 3 szt. gwintowników: zdzierak, pośredni, wykańczak*

**poz 112.** Narzynka M 6 HSS

**poz 113.** Narzynka M 12 HSS

**poz 114.** Nasadka udarowa 1/2"S 24 wzmocniana długa

**poz 115.** Nasadka udarowa 3/4"S 30 wzmocniana długa

**poz 116.** Nasadka udarowa 3/4"S 32 wzmocniana długa

**poz 117.** Nasadka udarowa 3/4"S 36 wzmocniana długa

**poz 118.** Nasadka udarowa 3/4"S 41 wzmocniana długa

**poz 119.** Nasadka udarowa 3/4"S 46 wzmocniana długa

**poz 120.** Nasadka udarowa 3/4"S 50

**poz 121.** Nasadka udarowa 1"S 30

**poz 122.** Nasadka udarowa 1"S 32

- poz 123. Nasadka udarowa 1"S 36  
 poz 124. Nasadka udarowa 1"S 41  
 poz 125. Nasadka udarowa 1"S 46  
 poz 126. Nasadka udarowa 1"S 50  
 poz 127. Nasadka udarowa 1"S 55

Wymagania dla poz. 114-127

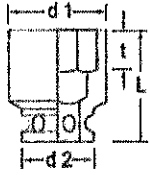
Nasadki udarowe	Pozycja	Wymagane parametry			Wykonanie:
		L	d1	d2	
Obsługiwane maszynowo z napędem kwadratowym zgodnie z normą DIN 3121, ISO1174 lub równoważną norma wykonania: DIN 3129, ISO 2725 lub równoważna 	114	76	40	36	x
	115	90	49,9	44	15,4
	116	90	54,9	44	16,8
	117	90	61,1	44	18,9
	118	85	67	45	x
	119	62	x	x	x
	120	57	50,4	54	14
	121	57	52,9	54	15,4
	122	60	57,9	54	16,8
	123	64	64,2	54	18,9
	124	69	70,4	54	21
	125	72	75,4	54	23,1
	126	74	74	54	26
	127	85	81	54	26

- poz 128. Łącznik przejściowy zwiększający 3/4" na 1"  
 poz 129. Łącznik przejściowy zwiększający 1/2 na 3/4  
 poz 130. Łącznik przejściowy zmniejszający 3/4 na 1/2  
 poz 131. Łącznik przejściowy zmniejszający 1 na 3/4

Wymagania dla poz. 128-131

Konstrukcja zgodnie z DIN3123, ISO 3316 lub równoważną

Do gniazdek ręcznych z napędem kwadratowym wg DIN 3120, ISO 1174 lub równoważną, z mocowaniem sworzniovym

- poz 132. Klucz Grzechotkowy 1/2"

Wykonanie: korpus ze stali chromowo-wanadowej,

Mechanizm: zapadkowy 45-zębowy wykonany ze stali chromowo-molibdenowej z przełącznikiem kierunku

Długość : 265 mm

Kwadrat: 1/2"

- poz 133. Grot do młota pneumatycznego MP 9K Ø 25 L-0.4m

Charakterystyka:

L- 400 mm

H -75 mm

d -25 mm

D - 42 mm

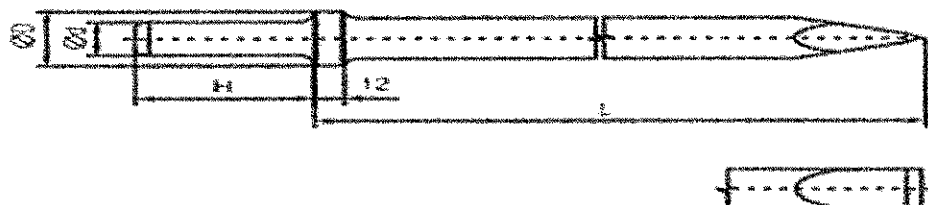

**poz 134.** Elektrody spawalnicze ESAB ER 146 fi 3,25/450/6,5 kg  
*lub produkt równoważny*

**poz 135.** Elektrody spawalnicze Metalweld DURAWELD 600 fi 3,2/350/4,5 kg  
*lub produkt równoważny*

**poz 136.** Farba do metalu spray  
*Pojemność: 400ml*  
*Rodzaj: emalia uniwersalna*

**poz 137.** Farba do znakowania spray  
*Pojemność: min 500ml*

**poz 138.** Farba podkładowa do metalu 1l  
*Pojemność: 1000ml*  
*Rodzaj: Farba antykorozyjna*

**poz 139.** Farba podkładowa do metalu 10l  
*Pojemność: 10 000ml*  
*Rodzaj: Farba antykorozyjna*

**poz 140.** Kątownik ze stopką 300x150

**poz 141.** Klucz imbusowy 1999 M-10

**poz 142.** Klucz imbusowy 1999 M-3

**poz 143.** Klucz imbusowy 1999 M-5

**poz 144.** Klucz imbusowy 1999 M-6

Wymagania dla poz. 141-144:

- Klucz imbusowy izolowany

- Do prac z napięciem do 1000V

**poz 145.** Klucz imbusowy 10 mm

**poz 146.** Klucz imbusowy 12 mm

**poz 147.** Klucz imbusowy 14 mm

**poz 148.** Klucz imbusowy 17 mm

**poz 149.** Klucz imbusowy 19 mm

**poz 150.** Klucz imbusowy 22 mm

Wymagania dla poz. 145-150

*Wykonanie: Konstrukcja zgodnie z DIN ISO 2936*

**poz 151.** Zestaw kluczy imbusowych 3-17

*Ilość elementów w zestawie [szt.]: [H3, H4, H5, H6, H7, H8, H10, H12, H14, H17].*

**poz 152.** Rama rusztowania warszawskiego długa

*Wysokość ramy · 820-850 mm*

*Długość całkowita · 1620-1660 mm*

**poz 153.** Podest do rusztowania warszawskiego

*Długość: dostosowana do ram z poz. 151*

*Szerokość: 320-510mm*

**poz 154.** Klucz nastawny "typ francuski" 0-45 mm

*Parametry:*

*długość klucza: min.200 mm*

*maksymalne rozwarście szczęk: 45mm regulowany rozstaw*

*materiał: stal chromowo-wandowa (CR-V)*

*typ uchwytu: rękojeść radełkowa*

**poz 155.** Klucz nastawny "typ francuski" 0-65 mm

*Parametry:*

*długość klucza: min.250 mm*

*maksymalne rozwarście szczęk: 65mm regulowany rozstaw*

*materiał: stal chromowo-wandowa (CR-V)*

*typ uchwytu: rękojeść radełkowa*

**poz 156.** Klucz nastawny "typ angielski" 200mm

*Parametry:*

*Rozmiar [mm]: 200*

*Norma: DIN 3117*

*Rozwarście szczęk: 0 - 32 mm*

*Materiał: CrV40*

*Dodatkowe informacje:*

*powierzchnia fosfatowana, kolor czarny, rękojeść pokryta pcv, w rękojeści otwór do zawieszania, główka klucza szlifowana i polerowana, odchylona od osi narzędzia o 15°.*

**poz 157.** Klucz nastawny "typ angielski" 380mm

*Parametry:*

*Rozmiar [mm]: 380*

*Norma: DIN 3117*

*Rozwarście szczęk: 0 – 44 mm*

*Materiał: CrV40*

*Dodatkowe informacje:*

*powierzchnia fosfatowana, kolor czarny, rękojeść pokryta pcv, w rękojeści otwór do zawieszania, główka klucza szlifowana i polerowana, odchylona od osi narzędzia o 15°.*

**poz 158.** Klucz Szwedzki Nastawny Typ S 430mm do rur

*Wykonane: ze stali chromowo-wanadowej, hartowane i odpuszczane w oleju (DIN 5234).*

*Długość całkowita : 430 mm*

*rozwarście szczęk: 0 – 67 mm*

**poz 159.** Komplet pilników z rękojeścią ( 250 mm)

*Dane techniczne:*

*Wykonanie: Komplet pilników 10" - 200mm (długość części roboczej)*

*Skład zestawu: Pilnik półgładzik kwadratowy z rękojeścią długość: 250 mm*

*Pilnik zdzierający trójkątny z rękojeścią długość: 250 mm*

*Pilnik półgładzik płaskie z rękojeścią długość: 250 mm*  
*Pilnik półgładzik półokrągłe z rękojeścią długość: 250 mm*  
*Pilnik półgładzik okrągłe z rękojeścią długość: 250 mm*

**poz 160.** Komplet wkrętałów elektrotechnicznych 5 części 1000V SK-31

*Parametry:*

*Wykonanie: Zestaw wkrętałów izolowanych, posiadają certyfikat VDE do 1000 V; ergonomiczna rączka z otworem umożliwiającym zawieszenie narzędzia, końcówka grotu magnesowana*

*Materiał: Stal narzędziowa S2*

*Twardość grota: 56-62 HRC*

*W skład zestawu wchodzi wkrętały:*

*płaski 3x75 mm;*

*płaski 4x100 mm;*

*płaski 5,5x125 mm;*

*krzyżowy PH1x80 mm;*

*krzyżowy PH2x100 mm.*

**poz 161.** Miara zwijana 3 m z magnesem

*Magnetyczna końcówka: tak*

*Certyfikat MID: tak*

*Nylonowa powłoka podziałki: tak*

*Klips zaczepowy: tak*

*Pasek na rękę: tak*

*Ilość blokad zwijania taśmy: 1*

*Rodzaj taśmy: stalowa*

*Długość części roboczej: 3*

*Szerokość części roboczej: 16*

**poz 162.** Miara zwijana 5 m z magnesem

*Magnetyczna końcówka: tak*

*Certyfikat MID: tak*

*Nylonowa powłoka podziałki: tak*

*Klips zaczepowy: tak*

*Pasek na rękę: tak*

*Ilość blokad zwijania taśmy: 2*

*Rodzaj taśmy: stalowa*

*Długość części roboczej: 5*

*Szerokość części roboczej: 25*

**poz 163.** Miara składana 2m drewniana

*Dwustronna, matowa powierzchnia odporna na ścierania*

*Czytelna podziałka w cm/ mm*

*III klasa dokładności*

*Szttywne stalowe przeguby*

*Długość miary: 2m*

*Szerokość miary: 16mm*

*Połączenia: 10.*

**poz 164.** Nożyce do blachy ( proste, prawe lub lewe) 250 mm

*Parametry:*

*Zastosowanie: Do cięcia blachy stalowej i aluminium, siatki drucianej, skóry, miedzi i tworzyw sztucznych*

*Wykonanie: Ostrza kute ze stali chromowo-molibdenowej; Obsługa jedną ręką – automatyczny zatrząsk; Podwójne okucie mechanizmu sprężynowego*

*Zakres pracy: Cięcie do 1,2 mm w przypadku blachy i 0,7 mm w przypadku stali*

**poz 165.** Nożyce do cięcia drutu 1050 mm

*Parametry:*

*Zastosowanie: budownictwo, przemysł, rzemiosło*

*Materiał części roboczej: CrMo*

*Wykończenie części roboczej: utwardzana, oksydowana*

*Długość: 1050 mm*

*Materiał rękojeści: PVC*

*Rozmiar: 42"*

*Maks. średnica cięcia: 16 mm*

**poz 166.** Nożyce do cięcia drutu 750 mm

*Parametry:*

*Zastosowanie: budownictwo, przemysł, rzemiosło*

*Materiał części roboczej: CrMo*

*Wykończenie części roboczej: utwardzana, oksydowana*

*Długość: 750 mm*

*Materiał rękojeści: PVC*

*Rozmiar: 30"*

*Twardość szczęk: 56-61 HRC*

*Maks. średnica cięcia miękkiej: 13 mm*

*Maks. średnica cięcia średnio twardej: 10 mm*

**poz 167.** Nożyce do cięcia drutu 600 mm

*Parametry:*

*Zastosowanie: budownictwo, przemysł, rzemiosło*

*Materiał części roboczej: CrMo*

*Wykończenie części roboczej: utwardzana, oksydowana*

*Długość: 750 mm*

*Materiał rękojeści: PVC*

*Rozmiar: 24"*

*Twardość szczęk: 56-61 HRC*

*Maks. średnica cięcia miękkiej: 13 mm*

*Maks. średnica cięcia średnio twardej: 10 mm*

**poz 168.** Nożyce do cięcia drutu 450 mm

*Parametry:*

*Zastosowanie: budownictwo, przemysł, rzemiosło*

*Materiał części roboczej: CrMo*

*Wykończenie części roboczej: utwardzana, oksydowana*

*Długość: 750 mm*

*Materiał rękojeści: PVC*

*Rozmiar: 18"*

*Twardość szczęk: 56-61 HRC*

*Maks. średnica cięcia miękkiej: 10 mm*

*Maks. średnica cięcia średnio twardej: 8 mm*

**poz 169. Nóż monterski**

*Parametry:*

*Wykonanie: Nóż wyposażony w dwa ostrza - uniwersalne i szpikulec; składany;*

*Ostrza zabezpieczone blokadą przed niekontrolowanym otwarciem*

*Materiał: Stal wysoko węglowa*

*Rękojeść: drewno nitowane*

*Długość całkowita: 170 mm*

*długość ostrzy: 65 mm*

*grubość ostrza: 1-1,5 mm*

**poz 170. Nóż sierpak**

*Parametry:*

*Wykonanie: Nóż wyposażony w ostrze w kształcie „sierpa”; składany, ostrze zabezpieczone blokadą przed niekontrolowanym otwarciem.*

*Materiał: stal nierdzewna*

*Rękojeść: drewno nitowane*

*Długość całkowita: 180 mm*

*długość ostrzy: 65 mm*

*grubość ostrza: 1-2 mm*

**poz 171. Nóż z ostrzem łamanym 18mm**

*Dane techniczne:*

*Wykonanie: Korpus metalowy z systemem klinowego blokowania ostrza*

*Długość ostrza (mm): 18*

*Szerokość (mm): 18*

*Długość (mm): 165*

**poz 172. Nóż do ściągania izolacji**

*4932498269 UNIWERSALNY NÓŻ DO ŚCIAGANIA IZOLACJI NÓŻ DO KABLI 4-28mm MILWAUKEE lub produkt równoważny*

**poz 173. Nóż na ostrze trapezowe Stanley 0-10-778**

**poz 174. Noże trapezowane do stanley fatmax**

*Ilość sztuk w opakowaniu: 100 szt.*

**poz 175. Łom**

*długość (mm) 900*

**poz 176. Ostrze łamane do noża 18 mm**

*Wykonanie: prosta krawędź tnąca*

*7 segmentów łamanych (8 końcówek noży)*

*10 szt. w podajniku (w opakowaniu)*

*Grubość: 0,7 mm*

*Wymiar: 18 mm*

**poz 177. Pędzel płaski 25**

*Zastosowanie: do farb emulsyjnych, lateksowych, olejnych, akrylowych itd.*

*Uchwyt: drewniany profilowany z metalową skuwką  
Rozmiar: 25 mm*

**poz 178.** Pędzel okrągły Ø 20

*Zastosowanie: do farb emulsyjnych, lateksowych, olejnych, akrylowych itd.  
Uchwyt: drewniany profilowany  
Rozmiar: Fl 20 mm*

**poz 179.** Pędzel okrągły Ø 40

*Zastosowanie: do farb emulsyjnych, lateksowych, olejnych, akrylowych itd.  
Uchwyt: drewniany profilowany  
Rozmiar: Fl 40 mm*

**poz 180.** Pędzel okrągły Ø 55

*Zastosowanie: do farb emulsyjnych, lateksowych, olejnych, akrylowych itd.  
Uchwyt: drewniany profilowany  
Rozmiar: Fl 55mm*

**poz 181.** Pilnik ślusarski okrągły RPSb 200/1

**poz 182.** Pilnik ślusarski okrągły RPSb 300/2

**poz 183.** Pilnik ślusarski płaski RPSa 200/1

**poz 184.** Pilnik ślusarski płaski RPSa 300/1

**poz 185.** Pilnik ślusarski płaski RPSa 300/3

*Wymagania dla poz. 181-185*

*Wykonanie: stal węglowa narzędziowa lub stal narzędziowa stopowa; Twardość części roboczej >60 HRc*

**poz 186.** Pistolet (wyciskacz) do silikonu

*Przeznaczenie: Silikony, kleje itp. w kartuszach,*

*Materiał wykonania: Stal*

*Typ wyciskacza: ręczny z regulowanym mechanizmem*

*Rodzaj wkładów: Kartusze o poj. 280-310 ml*

*Długość [mm]: ok. 340*

*Zastosowanie: Do aplikacji silikonu, gęstych mas uszczelniających i klejów o wysokiej lepkości i uszczelniaczy.*

**poz 187.** Przecinak ślusarski RDCa bez osłony 250 mm

*Stal N8E lub N8 lub NZ2 lub NZ3*

*Twardość części roboczej > 50 HRc*

**poz 188.** Przecinak ślusarski RDCa bez osłony 300 mm

*Stal N8E lub N8 lub NZ2 lub NZ3*

*Twardość części roboczej > 50 HRc*

**poz 189.** Przecinak ślusarski RDCa bez osłony 500 mm

*Stal N8E lub N8 lub NZ2 lub NZ3*

*Twardość części roboczej > 50 HRc*

**poz 190.** Przecinak ślusarski krzyżowy 250 mm

*Stal N8E lub N8 lub NZ2 lub NZ3*

*Twardość części roboczej > 50 HRc*

*Format zgodny z DIN 6451*

**poz 191.** Przecinak ślusarski RDCb stylowany waga 1,5 kg

*Długość: 180mm*

*Waga: >=1,45 kg*

*Stal N8E lub N8 lub NZ2 lub NZ3*

*Twardość części roboczej > 50 HRc*

*Przecinak zabudowany na drewnianym trzonku*

**poz 192.** Przecinak do nakrętek 8010030 Gedore

**poz 193.** Smarownica nożna "SN-5A"

*Zastosowanie: Smarownica przeznaczona jest do tłoczenia smaru pod ciśnieniem do węzłów tarcia, samochodów, maszyn rolniczych i innych urządzeń zaopatrzonych w smarowniczkę (kalamitki) kulkowe, płaskie, stożkowe oraz kątowe.*

*Wykonanie: Smarownica profesjonalna. Wysokiej jakości. Wyposażona w przewód ciśnieniowy elastyczny, końcówka smarownicy (4 zatrzaskowa). Kółka ułatwiające transport smarownicy, końcówka smarownicy presso.*

*Parametry: Pojemność zbiornika smaru: 5 L*

*Maksymalne ciśnienie robocze [MPa]: 30/240 Bar*

*Wydatek smaru jeden cykl[g/suw]: 5*

*Długość węża: 2 m*

*Napęd: Nożny*

**poz 194.** Smarownica ręczna z wężykiem

*Zastosowanie: Służy do smarowania smarami stałymi pod wysokim ciśnieniem elementów mechanicznych. Smarownicę można napełniać smarami stałymi luzem, z beczki, bądź gotowymi kartuszami. Napełnianie luzem, na zasadzie zasysania z beczki lub nałożenia smaru szpachelką.*

*Wykonanie: Smarownica ręczna z wężykiem i smarowniczką czteroszczękową.*

*Metalowy korpus*

*Parametry:*

*Pojemność: 500 cm<sup>3</sup>*

*Końcówka: cztero-szczękowa (12-643 Pressol)*

*Maksymalne ciśnienie: 400 bar*

*Gwint przyłączeniowy: M10 x 1*

*Wężyk: 11x300 mm z końcówką*

**poz 195.** Suwmiarka dwustronna MAUb 150

*Parametry:*

*Wykonanie: Skala odczytowa chromowana, tabela gwintów na odwrocie, wskaźnik głębokości na suwmiarce, deklaracja zgodności w zestawie, suwmiarka zabezpieczona w etui*

*Typ suwmiarki: Noniuszowa*

Zakres pomiarowy: 0- 150 mm  
Podziałka: 0,05  
Głębokościomierz: Tak  
Rozmiar szczęki dolnej: 40 mm  
Symbol suwmiarki: VIS MAUb 150

**poz 196.** Suwmiarka dwustronna MAUb 250

*Parametry:*

*Wykonanie: Ze stali nierdzewnej hartowanej. deklaracja zgodności w zestawie, suwmiarka zabezpieczona w etui*  
*Odczyt mm/cal: 0,05mm + 1/128"*  
*Zakres pomiarowy: 0-250 mm*  
*Długość szczęk: 80 mm*  
*Długość szczęk górnych: 40*

**poz 197.** Szczypce elektrotechniczne boczne z izolacją RSEk 160

*Parametry:*

*Zastosowanie: elektryczne; Przystosowane do pracy pod napięciem 1000V*  
*Wykonanie: Produkt kuty w całości; Części robocze hartowane indukcyjnie*  
*Długość szczęk: min. 19mm*  
*Długość narzędzia: min. 160mm*  
*Waga całkowita: min. 250g*

**poz 198.** Szczypce elektrotechniczne RSEc 160

*Parametry:*

*Zastosowanie: elektryczne; Przystosowane do pracy pod napięciem 1000V*  
*Wykonanie: Wykonane ze stali narzędziowej, polerowane, rękojeść z tworzywa sztucznego*  
*Długość szczęk: min. 19mm*  
*Długość narzędzia: min. 160mm*  
*Waga całkowita: min. 220g*  
*Norma: PN-71/M-64440 / DIN ISO 5746 lub równoważna*

**poz 199.** Szczypce elektrotechniczne RSEc 180

*Parametry:*

*Zastosowanie: elektryczne; Przystosowane do pracy pod napięciem 1000V*  
*Wykonanie: Kute z wysokogatunkowej stali; Hartowane; Polerowane; Ergonomiczne nasadki z PCW*  
*Długość narzędzia: min. 180mm*  
*Twardość: 55 +/- 5 HRC*

**poz 200.** Szczypce obcinaczki 180

*Zastosowanie: uniwersalne*  
*Długość: 180 mm*  
*Materiał rękojeści: PP|TPR*  
*Materiał szczęk: stal węglowa*  
*Norma DIN: 5746*

**poz 201.** Szczypce segera zewnętrzne odgięte 130 mm

*Długość  $\geq 130$  mm*

*Zakres pracy: 12-25mm*

**poz 202.** Szczypce segera zewnętrzne proste 200 mm

*Długość  $\geq 200$  mm*

*Zakres pracy: 16-60mm*

**poz 203.** Szczypce uniwersalne wąskie proste

*Długość  $\geq 200$  mm*

*Zastosowanie: uniwersalne*

*DIN 5746*

**poz 204.** Szczypce uniwersalne wąskie wygięte

*Długość  $\geq 200$  mm*

*Zastosowanie: uniwersalne*

*DIN 5746*

**poz 205.** Ściągacz do łożysk hydrauliczny 5ton

*Siła ściągania: 5 T*

*Zakres pracy (średnica): 50 - 200 mm*

*Liczba szczęk: 3*

**poz 206.** Ściągacz do łożysk hydrauliczny 10ton

*Siła ściągania: 10 T*

*Minimalny rozstaw: 50 mm*

*Maksymalny rozstaw: 250 mm*

**poz 207.** Ściągacz do łożysk trzy ramienny L-150 mm

*a max  $\geq 160$ ;*

*b  $\geq 130$ ;*

*wrzeciono - M18x1,5/170/19 mm;*

*c1  $\geq 24$ ;*

*c2  $\geq 20$ ;*

*d  $\geq 13$ ;*

*e  $\geq 3$ ;*

*waga  $\geq 2,5$*

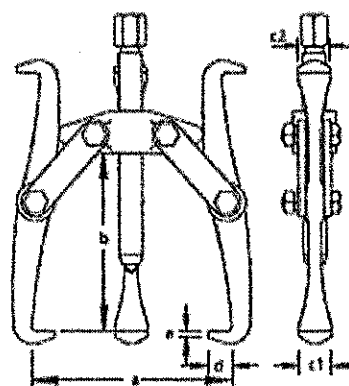

**poz 208.** Taśma izolacyjna

*Szerokość: 15mm*

*Długość: 10m*

**poz 209.** Wkrętak do 1000V krzyżowy "NEO" PH1x80

**poz 210.** Wkrętak do 1000V krzyżowy "NEO" PH2x100

**poz 211.** Wkrętak do 1000V płaski "NEO" 3x100

**poz 212.** Wkrętak do 1000V płaski "NEO" 4x100

**poz 213.** Wkrętak do 1000V płaski "NEO" 6,5x150

Wymagania dla poz. 209-213

Parametry:

Wykonanie: Wkrętak izolowany, posiada certyfikat VDE do 1000 V; ergonomiczna rączka z otworem umożliwiającym zawieszenie narzędzia, końcówka grotu magnesowana

Materiał: Stal narzędziowa S2

Twardość grota: 56-62 HRC

**poz 214.** Wkrętak ślusarski płaski 235

Zakres pracy: 6,5/125

Min. Długość [mm]: 235

Waga [kg]:  $\geq 0,1$

**poz 215.** Wybijał Ø 4

Wykonanie: 8-kątny,

długość: 150 mm

Średnica [mm]: 4

waga: 0,09 kg

**poz 216.** Wybijał Ø 6

- Trzonek ośmiokątny

- Zgodny z normą DIN 6450C

**poz 217.** Wybijał Ø 8

- Trzonek ośmiokątny

- Zgodny z normą DIN 6450C

**poz 218.** Wybijał Ø 10

- Trzonek ośmiokątny

- Zgodny z normą DIN 6450C

**poz 219.** Wybijał do szycia taśm Ø 8,5 mm

-służy do wybijania otworów w taśmie przenośnika

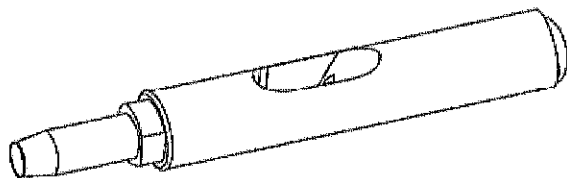

**poz 220.** Stempel do wybijał Ø 8,5 do szycia taśm

-wymenna końcówka wybijał z poz.219.

**poz 221.** Korba do szycia taśmy S13

- służy do szybkiego dokręcania nakrętek S13 złączy z odpowiednią siłą, oraz odłamania końców śrub

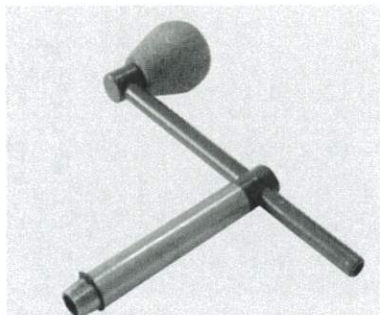
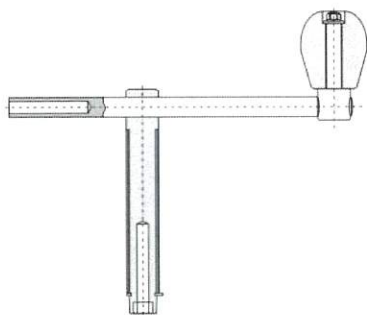

**poz 222.** Łamacz do szycia taśmy S13

– służy do dokręcania nakrętek S13 złącza oraz do odłamkiwania wystających końców śrub

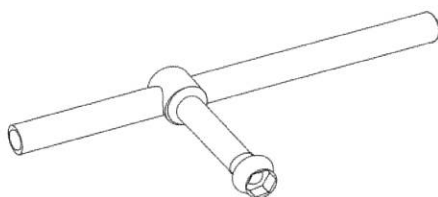

Wymagania dla poz. 219-222

Zamawiający dopuszcza zaoferowanie narzędzi producentów: Besztak, Komstal, MSK Net lub produktów równowaznych

**poz 223.** Zestaw kluczy sześciokątnych do wyłączników

*Parametry:*

*Wykonanie:* Zestaw wykonany jest jako konstrukcja spawana. Nasadki wykonane z pręta o odpowiedniej średnicy a następnie odkute na odpowiedni wymiar. Uchwyt wykonany z giętej stali St3S o grubości 3mm. Zabezpieczony przed korozją poprzez galwaniczne pokrycie warstwą cynku.

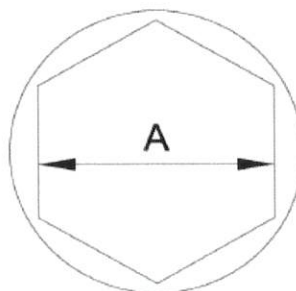

Zestaw zawiera klucze: M6, M8, M10, M12, M16

A: - 24 mm (śruba M16),

- 17 mm (śruba M12),

- 15 mm (śruba M10),

- 12 mm (śruba M8),

- 10 mm (śruba M6),

**poz 224.** Zestaw kluczy trójkątnych do wyłączników

*Wykonanie:* Zestaw wykonany jest jako konstrukcja spawana. Nasadki wykonane z pręta o odpowiedniej średnicy a następnie odkute na odpowiedni wymiar. Uchwyt wykonany z giętej stali St3S o grubości 3mm. Zabezpieczony przed korozją poprzez galwaniczne pokrycie warstwą cynku.

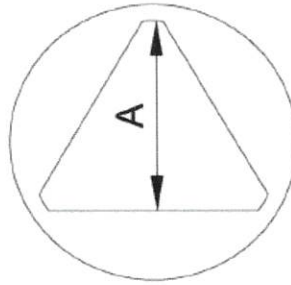

Zestaw zawiera klucze: M6, M8, M10, M12, M16

A: - 21 mm (śruba M16),

- 17 mm (śruba M12),

- 15 mm (śruba M10),

- 12 mm (śruba M8),

- 10 mm (śruba M6),

**poz 225.** Opaska zaciskowa 8-14 mm

**poz 226.** Opaska zaciskowa 11-17 mm

**poz 227.** Opaska zaciskowa 29-31 mm

**poz 228.** Opaska zaciskowa 59-63 mm

**poz 229.** Opaska zaciskowa 91-97 mm

**poz 230.** Opaska zaciskowa mocna 19-21 W1 obejma GBS na wąż

*Wykonanie: W1 stal ocynkowana*

*Obejma GBS rozmiary" 19-21mm*

*Szerokość taśmy: 18 mm*

*Rozmiar śruby: M5\*40*

**poz 231.** Kłódka pałkowa żeliwna 50 mm

*Parametry:*

*korpus z żeliwa*

*pałak utwardzany*

*zamknięcie typu zatrzaskowego*

**poz 232.** Kłódka trzpieniowa żeliwna 60 mm

*Parametry:*

*korpus z żeliwa*

*trzcień utwardzany*

*zamknięcie typu zatrzaskowego*

**poz 233.** Zestaw wykrętałów do zerwanych śrub M4-24

**poz 234.** Zestaw kluczy trzpieniowych 1/2' hex 30

*Wykonanie: Dostarczany w opakowaniu umożliwiającym wygodne przechowywanie i łatwy dostęp do narzędzi. Opakowanie powinno posiadać przegrody indywidualne dla każdego elementu zapobiegające przemieszczaniu się elementów w opakowaniu.*

*Zawartość: Zestaw 30 elementowy*

*Materiał: S2, CrV*

*Wykończenie: chromowana, satynowa*

*Rozmiar uchwytu: 1/2"*

*rozmiary:*

- długość 55 mm dla kluczy o rozmiarach 5, 6, 7, 8, 10, 12, 14, 17, 19 mm
- długość 100 mm dla kluczy o rozmiarach: 5, 6, 7, 8, 10, 11, 12, 13 mm
- długość 140 mm: dla kluczy o rozmiarach 5, 6, 7, 8, 10, 12, 14 mm
- długość 200 mm: dla kluczy o rozmiarach 5, 6, 7, 8, 10, 12 mm

**poz 235. Zestaw kluczy nasadowych z grzechotką ½**

*Materiał: stali chromowo-wanadowa*

*Zawartość zestawu:*

*Klucze nasad. 1/2" - 18 sztuk: 10, 11, 12, 13, 14, 15, 16, 17, 18, 19, 20, 21, 22, 23, 24, 27, 30, 32 mm.*

*Nasadki do świec 1/2" - 2 sztuki: 16, 21mm*

*Klucze nasad. długie 1/2" - 4 sztuki: 14, 15, 17, 19mm*

*Klucze nasad. 1/4" - 13 sztuk: 4, 4.5, 5, 5.5, 6, 7, 8, 9, 10, 11, 12, 13, 14 mm*

*Klucze nasad. długie 1/4" - 7 sztuk: 7, 8, 9, 10, 11, 12, 13 mm*

*Klucze nasad. 1/4" wraz z bitami*

*Torx: T8, T10, T15, T20, T25, T30*

*Hex (imbus): 3, 4, 5, 6 mm*

*Płaskie - 4, 5: 5; 7mm*

*Hex (imbus): 6, 8, 10, 12, 14mm*

*Płaskie: 8, 10, 12mm*

*Torx: T40, T45, T50, T55*

*Klucze ampulowe (imbusowe): 1.5, 2, 3mm*

*Wkrętak 1/4": do nasadek i bitów*

*Grzechotka: 1/2" oraz 1/4"*

*Przegub Cardana 1/2" i 1/4"*

*Przedłużka 1/2": 125 i 250mm*

*Przedłużka 1/4": 50 i 100mm*

**Część nr 2 zamówienia - Wciągniki**

- poz 1.** Wciągnik WŁS 1,0t RAGOR
- poz 2.** Wciągnik WŁS 1,5t RAGOR
- poz 3.** Wciągnik WŁS 3,5t RAGOR
- poz 4.** Wciągnik WŁS 5,0t RAGOR
- poz 5.** Wciągnik WRŁ 0,8t RAGOR
- poz 6.** Wciągnik WRŁ 1,5t RAGOR
- poz 7.** Wciągnik WRŁ 3,0t RAGOR
- poz 8.** Wciągnik WRŁ 6,0t RAGOR
- poz 9.** Wciągnik WR 0,8t RAGOR
- poz 10.** Wciągnik WR 1,5t RAGOR
- poz 11.** Wciągnik WR 3,2t RAGOR
- poz 12.** Wciągnik WR 5,0t RAGOR

**Część nr 3 zamówienia – Taśmy tnące**

- poz 1.** Taśma tnąca do piły PHT 200 L-1500 mm do metalu podziałka 10/14
- poz 2.** Taśma tnąca do piły PHT 200 L-1500 mm do metalu podziałka 14/18
- poz 3.** Taśma tnąca do piły PHT L-1305 mm do metalu podziałka 10/14 "

Wymagania dla poz. 1-3

Wykonanie: stal szybko tnąca M42

Zastosowanie: metal i żeliwo

Rodzaj: jednostronny

Długość [mm]: 1500

Szerokość [mm]: 12,7-13 mm

Grubość [mm]: 0,64-0,65 mm

**poz 4.** Taśma tnąca do piły L-1500 mm do drewna

Wykonanie: Zęby zahartowane do twardości 66HRC

Zastosowanie: drewno

Długość [mm]: 1500

Szerokość [mm]: 12,7-13 mm

Grubość [mm]: 0,64-0,65 mm

**III. Wymagania ogólne:**

1. Przedmiotem zamówienia są dostawy do magazynów Zamawiającego narzędzi górniczych, ślusarskich i elektrotechnicznych - wg specyfikacji do opisu przedmiotu zamówienia.
2. Termin i miejsce realizacji Zamówienia dla Części nr 1,2,3:
  - a) Termin realizacji: 12 miesiące od dnia zawarcia Umowy.
  - b) Miejsce: Magazyny Zamawiającego:
    - Zakład Górniczy Brzeszcze, 32-620 Brzeszcze, ul. Kościuszki 1,
    - Zakład Górniczy Janina, 32-590 Libiąż, ul. Górnicza 23,
    - Zakład Górniczy Sobieski, 43-600 Jaworzno ul. Sulińskiego 2, ul. Krakowska 6.
3. Podana w załączniku nr 2a wielkość zamówienia jest wielkością szacunkową, która może ulec zmianie.
4. Czas realizacji bieżącego zamówienia w terminie do 7 dni od otrzymania zamówienia.
5. Przedmiot zamówienia ma być fabrycznie nowy (nieużywany i nieregenerowany).
6. Koszty załadunku, dostawy ponosić będzie Wykonawca.
7. Oferowany przedmiot zamówienia musi spełniać wymagania prawa polskiego i Unii Europejskiej w zakresie wprowadzania na rynek, wynikające z ustawy o ogólnym bezpieczeństwie produktów Dz. U. 2021 poz. 222 z późniejszymi zmianami oraz zaleceniami Komisji Europejskiej zawartymi w Dyrektywach oraz norm zharmonizowanych, polskich norm lub norm innych państw członkowskich Europejskiego Obszaru Gospodarczego mających zastosowanie do danego wyrobu.
8. Wykonawca na etapie składania oferty w formularzu ofertowym dla każdej pozycji wskaże nazwę producenta przedmiotu zamówienia, który będzie dostarczał.
9. Zamawiający dopuszcza możliwość składania produktów równoważnych do opisanych w Opisie przedmiotu zamówienia. Przedmiot zamówienia równoważny, który dopuszcza Zamawiający ma mieć takie same wymiary, parametry techniczne, spełniać funkcje identyczne jak produkt oryginalny, jakość wykonania materiału nie może być gorsza niż wynikająca z Opisu przedmiotu zamówienia oraz dokumentacji producenta przedmiotu zamówienia i aktualnej wiedzy technicznej. Zastosowanie materiałów równoważnych nie

może powodować zmian konstrukcyjnych i nie pogorszy parametrów technicznych.

10. Zamawiający dopuszcza składanie ofert częściowych.
11. Zamawiający nie dopuszcza składania ofert wariantowych.
12. Zamawiający nie przewiduje zawarcia Umowy ramowej.
13. Zamawiający nie przewiduje zamówień uzupełniających.
14. Zamawiający nie przewiduje prawa opcji.
15. Zamówienie nie wymaga zgody korporacyjnej.

#### IV. Szczegółowa specyfikacja przedmiotu zamówienia

##### Część nr 1 zamówienia - narzędzia

Lp	Nazwa materiału	J.m.	Ilość [j.m.]
1	Kilof górniczy bez młotka 1.5 kg oprawiony	szt	600
2	Łopata nieckowa oprawiona	szt	500
3	Łopata do piasku oprawiona	szt	100
4	Szpadel ostry oprawiony	szt	50
5	Szpadel zwykły oprawiony	szt	65
6	Szpadel ostry	szt	50
7	Szpadel zwykły	szt	50
8	Łopata węglowa oprawiana z trzonkiem T	szt	230
9	Grabie metalowe oprawione	szt	10
10	Siekiera górnicza oprawiona	szt	25
11	Siekiera ciesielska 0,6 kg	szt	40
12	Siekiera ciesielska 1,5 kg	szt	5
13	Młotek ślusarski oprawiony RMSA 0.5 kg	szt	15
14	Młotek ślusarski oprawiony RMSA 1.0 kg	szt	35
15	Młotek ślusarski oprawiony RMSA 1.5 kg	szt	120
16	Młotek ślusarski oprawiony RMSA 2.0 kg	szt	10
17	Młotek ślusarski oprawiony RMSA 3.0 kg	szt	2
18	Młotek ślusarski oprawiony RMSA 4.0 kg	szt	2
19	Młotek ślusarski oprawiony RMSA 5.0 kg	szt	60
20	Młotek ślusarski oprawiony RMSA 10.0 kg	szt	2
21	Styl do kilofa	szt	320
22	Styl do łopaty	szt	250
23	Styl do młota 5 kg	szt	60
24	Styl do młotka 1 kg	szt	60
25	Styl do młotka 1,5 kg	szt	100
26	Miotła Uliczna 50 cm oprawiona	szt	50
27	Miotła Zamiatacz 30 cm oprawiona	szt	60
28	Piła poprzeczna RAWF 1000 BA 10	szt	5

29	Piła kabłąkowa do drewna 800 mm	szt	50
30	Piła z uchwytem do metalu 300 mm	szt	30
31	Brzeszczot do piły kabłąkowej 800 mm	szt	25
32	Płótno ścierne 230x280 120	szt	50
33	Płótno ścierne 230x280 150	szt	50
34	Płótno ścierne 230x280 180	szt	200
35	Płótno ścierne 230x280 80	szt	300
36	Szczotka drucziana ręczna 5 rzędowa	szt	150
37	Szczotka doczołowa do szlifierki kątovej Ø 60	szt	10
38	Szczotka doczołowa z trzpieniem Ø 65	szt	50
39	Tarcza ścierna listkowa lamelkowa Ø 125x22	szt	100
40	Tarcze do cięcia 115x1,0x22	szt	100
41	Tarcze do cięcia 125x1,6x22	szt	1500
42	Tarcze do cięcia 180x2,5x22	szt	50
43	Tarcze do cięcia 230x2,0x22	szt	200
44	Tarcze do cięcia 350x4,0x25,4	szt	20
45	Tarcze szlifierskie 125x6,0x22	szt	400
46	Tarcze szlifierskie 125x8,0x22	szt	400
47	Klucz płaski 8x10	szt	40
48	Klucz płaski 10x13	szt	10
49	Klucz płaski 13x17	szt	10
50	Klucz płaski 17x19	szt	80
51	Klucz płaski 19x22	szt	60
52	Klucz płaski 22x24	szt	30
53	Klucz płaski 24x27	szt	70
54	Klucz płaski 24x30	szt	170
55	Klucz płaski 30x32	szt	50
56	Klucz płaski 32x36	szt	25
57	Klucz płaski 36x41	szt	20
58	Klucz płaski 41x46	szt	20
59	Klucz płaski 46x50	szt	10
60	Klucz płasko-oczkowy 7	szt	15
61	Klucz płasko-oczkowy 8	szt	15
62	Klucz płasko-oczkowy 9	szt	15
63	Klucz płasko-oczkowy 10	szt	20
64	Klucz płasko-oczkowy 11	szt	10
65	Klucz płasko-oczkowy 12	szt	10
66	Klucz płasko-oczkowy 13	szt	30
67	Klucz płasko-oczkowy 14	szt	20
68	Klucz płasko-oczkowy 15	szt	5
69	Klucz płasko-oczkowy 17	szt	35
70	Klucz płasko-oczkowy 19	szt	35
71	Klucz płasko-oczkowy 24	szt	50
72	Klucz płasko-oczkowy 27	szt	5
73	Klucz płasko-oczkowy 30	szt	55
74	Klucz płasko-oczkowy 32	szt	40
75	Klucz płasko-oczkowy 36	szt	25

76	Klucz płasko-oczkowy 55	szt	2
77	Klucz płasko-oczkowy 10 z grzechołką pierścieniową	szt	5
78	Klucz płasko-oczkowy 13 z grzechołką pierścieniową	szt	10
79	Klucz płasko-oczkowy 17 z grzechołką pierścieniową	szt	10
80	Klucz płasko-oczkowy 19 z grzechołką pierścieniową	szt	15
81	Klucz płasko-oczkowy 24 z grzechołką pierścieniową	szt	20
82	Klucz płasko-oczkowy 30 z grzechołką pierścieniową	szt	15
83	Klucz płasko-oczkowy 13 z grzechołką łamaną	szt	15
84	Klucz płasko-oczkowy 17 z grzechołką łamaną	szt	5
85	Klucze płasko-oczkowe 8-32	szt	15
86	Klucz oczkowy odsadzany 17x19	szt	15
87	Klucz oczkowy odsadzany 19x22	szt	5
88	Klucz oczkowy odsadzany 22x24	szt	5
89	Klucz oczkowy odsadzany 24x30	szt	60
90	Klucz oczkowy odsadzany 24x27	szt	15
91	Klucz oczkowy odsadzany 27x30	szt	5
92	Klucz oczkowy odsadzany 30x32	szt	85
93	Klucz oczkowy odsadzany 32x36	szt	60
94	Klucz oczkowy odsadzany 36x41	szt	10
95	Klucz oczkowy udarowy jednostronny 41	szt	2
96	Klucz oczkowy udarowy jednostronny 46	szt	2
97	Klucz oczkowy udarowy jednostronny 50	szt	2
98	Klucz oczkowy udarowy jednostronny 55	szt	2
99	Klucz oczkowy udarowy jednostronny 60	szt	2
100	Komplet wiertel NWKa Ø 1-13 mm	szt	2
101	Wiertło NWKa Ø 4.0 szlifowane HSS	szt	30
102	Wiertło NWKa Ø 6.0 szlifowane HSS	szt	40
103	Wiertło NWKa Ø 8.0 szlifowane HSS	szt	50
104	Wiertło NWKa Ø 10.0 szlifowane HSS	szt	35
105	Wiertło NWKa fi 12.0 szlifowane HSS	szt	45
106	Wiertło NWKa fi 13.0 szlifowane HSS	szt	60
107	Wiertło NWKa Ø 14.0 szlifowane HSS	szt	20
108	Wiertło NWKa Ø 14.0 szlifowane HSS	szt	20
109	Wiertło NWKc Ø 16.0 szlifowane HSS	szt	30
110	Komplet wiertel kobaltowych 1-13 co 0,5 mm	szt	2
111	Komplet gwintowników M 30 ISO-529 HSS	szt	20
112	Narzynka M 12 HSS	szt	10
113	Narzynka M 6 HSS	szt	2
114	Nasadka udarowa 1/2"S 24 wzmocniana długa	szt	5
115	Nasadka udarowa 3/4"S 30 wzmocniana długa	szt	70
116	Nasadka udarowa 3/4"S 32 wzmocniana długa	szt	50
117	Nasadka udarowa 3/4"S 36 wzmocniana długa	szt	70
118	Nasadka udarowa 3/4"S 41 wzmocniana długa	szt	45
119	Nasadka udarowa 3/4"S 46 wzmocniana długa	szt	20
120	Nasadka udarowa 3/4"S 50	szt	2
121	Nasadka udarowa 1"S 30	szt	10
122	Nasadka udarowa 1"S 32	szt	30

123	Nasadka udarowa 1"S 36	szt	30
124	Nasadka udarowa 1"S 41	szt	10
125	Nasadka udarowa 1"S 46	szt	10
126	Nasadka udarowa 1"S 50	szt	2
127	Nasadka udarowa 1"S 55	szt	2
128	Łącznik przejściowy zwiększający 3/4" na 1"	szt	2
129	Łącznik przejściowy zwiększający 1/2 na 3/4	szt	2
130	Łącznik przejściowy zmniejszający 3/4 na 1/2	szt	2
131	Łącznik przejściowy zmniejszający 1 na 3/4	szt	2
132	Klucz grzechotkowy 1/2"	szt	20
133	Grot do młota pneumatycznego MP 9K Ø 25 L-0.4m	szt	20
134	Elektrody spawalnicze ESAB ER 146 fi 3,25/450/6,5 kg	szt	5
135	Elektrody spawalnicze Metalweld DURAWELD 600 fi 3,2/350/4,5 kg	szt	5
136	Farba do metalu spray	szt	20
137	Farba do znakowania spray	szt	30
138	Farba podkładowa do metalu 11	szt	20
139	Farba podkładowa do metalu 10l	szt	10
140	Kątownik ze stopką 300x150	szt	5
141	Klucz imbusowy 1999 M-10	szt	15
142	Klucz imbusowy 1999 M-3	szt	15
143	Klucz imbusowy 1999 M-5	szt	15
144	Klucz imbusowy 1999 M-6	szt	15
145	Klucz imbusowy 10 mm	szt	20
146	Klucz imbusowy 12 mm	szt	2
147	Klucz imbusowy 14 mm	szt	10
148	Klucz imbusowy 17 mm	szt	15
149	Klucz imbusowy 19 mm	szt	25
150	Klucz imbusowy 22 mm	szt	20
151	Zestaw kluczy imbusowych 3-17	szt	5
152	Rama rusztowania warszawskiego długa 166cm	szt	80
153	Podest do rusztowania warszawskiego	szt	10
154	Klucz nastawny "typ francuski" 0-45 mm	szt	10
155	Klucz nastawny "typ francuski" 0-65 mm	szt	10
156	Klucz nastawny "typ angielski" 200mm	szt	5
157	Klucz nastawny "typ angielski" 380mm	szt	5
158	Klucz Szwedzki Nastawny Typ S 430mm do rur	szt	5
159	Komplet pilników z rękojeścią ( 250 mm)	szt	2
160	Komplet wkrętaków elektrotechnicznych 5 części 1000V SK-31	szt	40
161	Miara zwijana 3 m z magnesem	szt	50
162	Miara zwijana 5 m z magnesem	szt	50
163	Miara składana 2m drewniana	szt	10
164	Nożyce do blachy ( proste, prawe lub lewe) 250 mm	szt	15
165	Nożyce do cięcia drutu 1050 mm	szt	10
166	Nożyce do cięcia drutu 750 mm	szt	15
167	Nożyce do cięcia drutu 600 mm	szt	20
168	Nożyce do cięcia drutu 450 mm	szt	20
169	Nóż monterski	szt	100

170	Nóż sierpak	szt	250
171	Nóż z ostrzem łamanym 18mm	szt	100
172	Nóż do ściągania izolacji Milwaukee	szt	20
173	Nóż na ostrze trapezowe Stanley 0-10-778	szt	20
174	Noże trapezowane do stanley fatmax	szt	10
175	Łom	szt	10
176	Ostrze łamane do noża 18 mm	szt	200
177	Pędzel płaski 25	szt	10
178	Pędzel okrągły Ø 20	szt	10
179	Pędzel okrągły Ø 40	szt	10
180	Pędzel okrągły Ø 55	szt	10
181	Pilnik ślusarski okrągły RPSb 200/1	szt	5
182	Pilnik ślusarski okrągły RPSb 300/2	szt	5
183	Pilnik ślusarski płaski RPSa 200/1	szt	5
184	Pilnik ślusarski płaski RPSa 300/1	szt	5
185	Pilnik ślusarski płaski RPSa 300/3	szt	5
186	Pistolet (wyciskacz) do silikonu	szt	10
187	Przecinak ślusarski RDCa bez osłony 250 mm	szt	80
188	Przecinak ślusarski RDCa bez osłony 300 mm	szt	30
189	Przecinak ślusarski RDCa bez osłony 500 mm	szt	2
190	Przecinak ślusarski RDCa krzyżowy 250 mm	szt	20
191	Przecinak ślusarski RDCb stylowany waga 1,5 kg	szt	75
192	Przecinak do nakrętek 8010030 Gedore	szt	5
193	Smarownica nożna "SN-5A"	szt	10
194	Smarownica ręczna z wężykiem	szt	15
195	Suwmiarka dwustronna MAUb 150	szt	10
196	Suwmiarka dwustronna MAUb 250	szt	5
197	Szczypce elektrotechniczne boczne z izolacją RSEk 160	szt	10
198	Szczypce elektrotechniczne RSEc 160	szt	10
199	Szczypce elektrotechniczne RSEc 180	szt	10
200	Szczypce elektrotechniczne obcinaczki 180	szt	20
201	Szczypce segera zewnętrzne odgięte 130 mm	szt	20
202	Szczypce segera zewnętrzne proste 200 mm	szt	20
203	Szczypce uniwersalne wąskie proste	szt	25
204	Szczypce uniwersalne wąskie wygięte	szt	25
205	Ściągacz do łożysk hydrauliczny 5ton	szt	2
206	Ściągacz do łożysk hydrauliczny 10ton	szt	2
207	Ściągacz do łożysk trzy ramienny L-150 mm	szt	2
208	Taśma izolacyjna	szt	250
209	Wkrętak do 1000V krzyżowy "NEO" PH 1x80	szt	20
210	Wkrętak do 1000V krzyżowy "NEO" PH 2x100	szt	20
211	Wkrętak do 1000V płaski "NEO" 3x100	szt	20
212	Wkrętak do 1000V płaski "NEO" 4x100	szt	20
213	Wkrętak do 1000V płaski "NEO" 6,5x150	szt	20
214	Wkrętak ślusarski płaski 235	szt	50
215	Wybijak Ø 4	szt	40
216	Wybijak Ø 6	szt	20

217	Wybijak Ø 8	szt	15
218	Wybijak Ø 10	szt	15
219	Stempel do wybijaka Ø 8,5 do szycia taśm	szt	150
220	Wybijak do szycia taśm Ø 8,5 mm	szt	50
221	Korba do szycia taśmy S13	szt	50
222	Łamacz do szycia taśmy S13	szt	50
223	Zestaw kluczy szesciokatnych do wyłączników	szt	40
224	Zestaw kluczy trójkątnych do wyłączników	szt	40
225	Opaska zaciskowa 8-14 mm	szt	15
226	Opaska zaciskowa 11-17 mm	szt	15
227	Opaska zaciskowa 29-31 mm	szt	100
228	Opaska zaciskowa 59-63 mm	szt	75
229	Opaska zaciskowa 91-97 mm	szt	40
230	Opaska zaciskowa mocna 19-21 W1 obejmą GBS na wąż	szt	25
231	Kłódka pałkowa żeliwna 50 mm	szt	100
232	Kłódka trzpieniowa żeliwna 60 mm	szt	50
233	Zestaw wykrętałów do zerwanych śrub M4-24	szt	2
234	Zestaw kluczy trzpieniowych 1/2' hex 30	szt	10
235	Zestaw kluczy nasadowych z grzechotką 1/2	szt	10

#### Część nr 2 zamówienia - wciągniki

Lp	Nazwa materiału	J.m.	Ilość [j.m.]
1	Wciągnik WLS 1,0t RAGOR	szt	2
2	Wciągnik WLS 1,5t RAGOR	szt	5
3	Wciągnik WLS 3,5t RAGOR	szt	5
4	Wciągnik WLS 5,0t RAGOR	szt	5
5	Wciągnik łańcuchowy dziwiginiowy typ WRŁ 0,8t RAGOR	szt	10
6	Wciągnik łańcuchowy dziwiginiowy typ WRŁ 1,5t RAGOR	szt	10
7	Wciągnik łańcuchowy dziwiginiowy typ WRŁ 3,0t RAGOR	szt	5
8	Wciągnik łańcuchowy dziwiginiowy typ WRŁ 6,0t RAGOR	szt	5
9	Wciągnik WR 0,8t RAGOR	szt	15
10	Wciągnik WR 1,5t RAGOR	szt	15
11	Wciągnik WR 3,2t RAGOR	szt	5
12	Wciągnik WR 5,0t RAGOR	szt	5

#### Część nr 3 zamówienia – taśmy tnące

Lp	Nazwa materiału	J.m.	Ilość [j.m.]
1	Taśma tnąca do piły PHT 200 L-1500 mm do metalu podziałka 10/14	szt	1000
2	Taśma tnąca do piły PHT 200 L-1500 mm do metalu podziałka 14/18	szt	1000
3	Taśma tnąca do piły L-1305 mm do metalu podziałka 10/14	szt	2
4	Taśma tnąca do piły L-1500 mm do drewna	szt	100

PROJEKT UMOWY

UMOWA

NA DOSTAWĘ MATERIAŁÓW NR .....

zawarta w dniu ..... pomiędzy:

**Spółką Usług Górniczych sp. z o.o.** z siedzibą: 43-600 Jaworzno, ul. Grunwaldzka 37a, posiadającą nr identyfikacyjny NIP 6321709449, REGON 273600375 wpisaną do Krajowego Rejestru Sądowego przez Sąd Rejonowy Katowice – Wschód w Katowicach Wydział VIII Gospodarczy Krajowego Rejestru Sądowego pod nr KRS 0000154615, o kapitale zakładowym w wysokości 2 120 000,00 zł, BDO 117392, zwanym dalej „Zamawiającym”, w imieniu którego działają:

1. ....
2. ....

a

(nazwa) ..... z siedzibą w ..... ul. ...., posiadającą nr identyfikacyjny NIP ..... , Regon ..... wpisaną do Krajowego Rejestru Sądowego przez Sąd Rejonowy ..... w ..... Wydział Gospodarczy Krajowego Rejestru Sądowego pod nr KRS ..... o kapitale zakładowym w wysokości ..... zł, BDO ..... zwaną dalej „Wykonawcą”, w imieniu którego działają:

1. ....
2. ....

W rezultacie wyboru oferty Wykonawcy w postępowaniu nr 2025/SUG/053/N/AŁ o udzielenie zamówienia pn.: „Dostawa narzędzi górniczych, ślusarskich i elektrotechnicznych dla Spółki Usług Górniczych sp. z o.o.” –w trybie przetargu nieograniczonego, w zakresie części nr ..... zamówienia, Strony zawarły umowę, zwaną dalej „Umową” o następującej treści:

PRZEDMIOT UMOWY

§ 1

1. Przedmiotem Umowy jest dostawa przez Wykonawcę na rzecz Zamawiającego materiałów wymienionych w specyfikacji stanowiącej Załącznik nr 1 do Umowy zwanych dalej „Towarem”.
2. Wykonawca zobowiązuje się do dostarczenia i przeniesienia na Zamawiającego własności Towaru, a także do wydania Zamawiającemu w języku polskim wszelkich niezbędnych dokumentów, w tym:
  - 1) wraz z każdą dostawą:
    - a) specyfikacji Towaru - dowodu dostawy,
    - b) deklaracji zgodności dla partii Towaru lub świadectwa kontroli jakości wyrobu,
    - c) karty gwarancyjnej dla partii Towaru,

2) dodatkowo wraz z pierwszą dostawą

a) deklaracji zgodności dla wyrobu,

b) szczegółowych warunków gwarancji wraz z kartą gwarancyjną

- zgodnie z ofertą Wykonawcy z dnia ....., Zamawiający zobowiązuje się do odbioru Towaru i zapłaty wynagrodzenia określonego zgodnie z postanowieniami § 7 Umowy.

3. Szczegółowy opis Towaru zawiera **Załącznik nr 1 do Umowy**.

4. Zamawiający zastrzega sobie możliwość zmniejszenia ilości Towaru nabywanego na podstawie Umowy.

5. W razie zmniejszenia przez Zamawiającego ilości zamawianego Towaru zgodnie z postanowieniem ust. 4, wynagrodzenie Wykonawcy wskazane w § 7 Umowy ulegnie proporcjonalnemu obniżeniu. Wykonawcy nie przysługują z tego tytułu żadne roszczenia, w szczególności roszczenia odszkodowawcze.

6. Zamawiający zastrzega sobie możliwość zwiększenia ilości Towaru w poszczególnych asortymentach, wskazanych w treści oferty z zastrzeżeniem, że wartość Umowy wskazana w § 7 ust. 1 Umowy nie może zostać przekroczona. W takim wypadku Wykonawca będzie zobowiązany do dostarczenia Zamawiającemu dodatkowych ilości Towaru z zachowaniem takich samych warunków i standardów (parametrów), jakie były wymagane dla Towaru w ofercie oraz po cenach jednostkowych określonych w Załączniku nr 1 do Umowy.

## **TERMINY I SPOSÓB REALIZACJI DOSTAW**

### **§ 2**

1. Wykonawca będzie dostarczał Zamawiającemu Towar sukcesywnie w żądanych przez Zamawiającego ilościach na podstawie oddzielnych zamówień składanych pisemnie lub pocztą elektroniczną. Zamówienia, o których mowa w zdaniu poprzednim, będą przekazywane Wykonawcy odpowiednio na adres albo adres poczty elektronicznej wskazane w § 13 ust. 2 Umowy. Wyklucza się częściową realizację zamówienia. Wymagany termin realizacji poszczególnych zamówień wskazanych w niniejszym ust. 1 wynosi do 7 dni od dnia złożenia danego zamówienia Wykonawcy.
2. Zamawiający zastrzega sobie możliwość korygowania złożonych zamówień w szczególności w zakresie ilości zamawianych produktów, terminów dostawy oraz specyfikacji poszczególnych pozycji zamówienia, jednak nie później niż w terminie 2 dni od dnia złożenia danego zamówienia. Informacje o korekcie zamówienia, o których mowa w zdaniu poprzednim, będą przekazywane Wykonawcy odpowiednio na adres lub adres poczty elektronicznej wskazane w § 13 ust. 2 Umowy. Dla zachowania tego terminu wystarczy wysłanie do Wykonawcy przed jego upływem informacji o korekcie zamówienia. Strony zgodnie postanawiają, że korekta zamówienia zgodnie z postanowieniem niniejszego ustępu nie będzie stanowić zmiany Umowy.
3. Wykonanie dostawy musi być wcześniej awizowane przez Wykonawcę z co najmniej 3-dniowym wyprzedzeniem.
4. Zamówienia będą realizowane w dni robocze od poniedziałku do piątku w godzinach od 6.00 do 13.00. W razie podstawienia przez Wykonawcę Towaru w inne dni lub w innych godzinach niż wskazane w zdaniu poprzednim rozładunek zostanie rozpoczęty w pierwszym dniu roboczym następującym po terminie podstawienia, chyba że Zamawiający postanowi inaczej. Wszelkie ryzyka wynikające z postanowienia zdania

poprzedniego, w tym w szczególności ryzyko utraty, uszkodzenia lub zniszczenia Towaru, koszty postępu, przechowania, ubezpieczenia i inne, obciążają Wykonawcę.

5. Towar zostanie wydany Zamawiającemu w opakowaniu zwyczajowo przyjętym dla danego rodzaju towaru i sposobu przewozu. Towar winien być oznakowany w sposób umożliwiający łatwą jego identyfikację. Koszt opakowania nie przewidzianego do zwrotu oraz koszt oznakowania Towaru wliczony jest w cenę towaru. Opakowania przewidziane do zwrotu zostaną wydane Wykonawcy w magazynie Zamawiającego w terminie 30 dni od daty przyjęcia Towaru pod warunkiem umieszczenia przez Wykonawcę adnotacji na dokumencie WZ, że opakowanie podlega zwrotowi.

## **SZCZEGÓŁOWE OBOWIĄZKI STRON**

### **§ 3**

2. Wykonawca zobowiązuje się wykonać przedmiot Umowy zgodnie z Umową, Specyfikacją Warunków Zamówienia i złożoną ofertą, w wyznaczonym terminie. Miejscem dostawy Towaru będzie magazyn Zamawiającego:
  - Zakład Górniczy Brzeszcze, 32-620 Brzeszcze, ul. Kościuszki 1,
  - Zakład Górniczy Janina, 32-590 Libiąż, ul. Górnicza 23,
  - Zakład Górniczy Sobieski, 43-600 Jaworzno ul. Sulińskiego 2, ul. Krakowska 6.przy czym miejsce to będzie każdorazowo konkretnie wskazywane przez Zamawiającego w zamówieniu, o którym mowa w § 2 ust. 1 Umowy.
3. Wykonawca zobowiązuje się dostarczyć Zamawiającemu Towar fabrycznie nowy, spełniający wymagania określone w przekazanej Zamawiającemu przez Wykonawcę dokumentacji oraz wynikające z powszechnie obowiązujących przepisów prawa, norm technicznych lub warunków dozoru technicznego, posiadający wymagane atesty, świadectwa jakości lub deklaracje zgodności, a także wolny od wad fizycznych i prawnych, w tym nieobciążony prawami ustanowionymi na rzecz osób trzecich.
4. Przedmiot Umowy będzie realizowany na koszt i ryzyko Wykonawcy.
5. Zamawiający zobowiązuje się do współpracy w zakresie realizacji przedmiotu Umowy, w tym do udostępnienia Wykonawcy wszelkich posiadanych danych, niezbędnych do jego wykonania.
6. Wykonawca zobowiązuje się ponadto do utrzymania stałej ceny Towaru przez cały okres obowiązywania Umowy.
7. Zamawiający zastrzega sobie możliwość sprawdzenia w każdym czasie, w okresie obowiązywania Umowy, źródła pochodzenia Towaru, w tym producenta. W przypadku, gdy Towar nie będzie pochodzić z deklarowanego źródła, Zamawiający, po uprzednim wezwaniu Wykonawcy do usunięcia tego naruszenia w terminie nie dłuższym niż 14 dni od dnia jego wysłania do Wykonawcy, będzie uprawniony do odstąpienia od Umowy w całości lub w części, z winy Wykonawcy. Oświadczenie o odstąpieniu od Umowy z przyczyny wskazanej w zdaniu poprzednim może zostać złożone przez Zamawiającego aż do dnia upływu terminu realizacji Umowy wskazanego zgodnie z § 10 ust. 8 Umowy.

## **OBOWIĄZKI W ZAKRESIE OCHRONY ŚRODOWISKA, GOSPODAROWANIA ODPADAMI I BHP**

### **§ 4**

1. Wykonawca zobowiązuje się do odbioru i zagospodarowania opakowań zwrotnych dostarczonych towarów, zgodnie z przepisami prawa dotyczącymi gospodarki odpadami, na własny koszt, w określonym przez Zamawiającego terminie. Jednakże na wniosek Zamawiającego Wykonawca będzie zobowiązany do przekazywania wskazanych przez Zamawiającego odpadów powstałych w związku z realizacją Umowy, do określonego przez Zamawiającego miejsca lub miejsc. W przypadku, o którym mowa w zdaniu poprzednim zagospodarowanie tych odpadów będzie należeć do Zamawiającego.
2. Wykonawca jest zobowiązany zorganizować pracę osób, za pomocą których realizuje przedmiot Umowy, w sposób zapewniający tym osobom bezpieczne i higieniczne warunki pracy zgodnie z powszechnie obowiązującymi przepisami prawa.

### **UBEZPIECZENIA**

#### **§ 5**

Zamawiający nie wymaga przedłożenia przez Wykonawcę polis ubezpieczeniowych.

### **ODBIORY**

#### **§ 6**

1. Dostawa Towaru będzie udokumentowana dowodem Wz Wykonawcy, zawierającym numer realizowanego zamówienia, wystawionym w sposób umożliwiający pełną i jednoznaczną identyfikację dostarczonego Towaru przez osobę upoważnioną przez Zamawiającego.
2. Zamawiający zobowiązuje się zapewnić warunki do odbioru Przedmiotu Umowy, w szczególności zobowiązuje się, iż osoby upoważnione do działania w imieniu Zamawiającego będą uczestniczyć w procedurze odbioru Przedmiotu Umowy.
3. Zamawiający dokona oceny i weryfikacji dostarczonego przez Wykonawcę Towaru pod kątem spełnienia wymagań określonych w Załączniku nr 1 do Umowy, a następnie protokolarnego jego odbioru albo pisemnego potwierdzenia odbioru na dowodzie WZ.
4. Dokumentem potwierdzającym odbiór Przedmiotu Umowy jest podpisany przez obie Strony protokół odbioru, potwierdzający odbiór przez Zamawiającego Przedmiot Umowy bez zastrzeżeń lub pisemne potwierdzenie odbioru na dowodzie WZ.
5. W razie niestawienia się przedstawiciela Wykonawcy na odbiór lub nieuzasadnionej odmowy podpisania przez niego protokołu odbioru Zamawiający jest uprawniony do jednostronnego podpisania tego protokołu.
6. W wypadku stwierdzenia podczas odbioru przez Zamawiającego, że Towar ma wady jakościowe lub ilościowe w dowodzie Wz, o którym mowa w ust. 1, lub w protokole odbioru należy wskazać te wady oraz termin ich usunięcia. Po upływie terminu usunięcia wad Towaru osoba upoważniona przez Zamawiającego ponownie przystąpi do czynności odbioru.
7. Z chwilą podpisania protokołu odbioru lub pisemnego potwierdzenia odbioru na dowodzie WZ na zasadach określonych w nin. paragrafie, wszelkie prawa do Towaru przechodzą na Zamawiającego.
8. Dokonanie odbioru Przedmiotu Umowy przez Zamawiającego nie zwalnia Wykonawcy z odpowiedzialności z tytułu rękojmi lub Gwarancji.

## WYNAGRODZENIE, ZASADY ROZLICZENIA I PŁATNOŚCI

### § 7

1. Za wykonanie przedmiotu Umowy ustala się wynagrodzenie Wykonawcy w kwocie brutto ..... zł (słownie: ..... złotych), w tym:
  - wartość netto wynosi ..... zł  
(słownie: ..... złotych),
  - podatek VAT naliczony zgodnie z powszechnie obowiązującymi przepisami prawa według stawki .....%, co stanowi kwotę .....zł  
(słownie: ..... złotych).
2. Wynagrodzenie wskazane w ust. 1 stanowi wynagrodzenie maksymalne. Udzielenie przez Zamawiającego w okresie obowiązywania Umowy zamówień na dostawy Towaru na łączną kwotę niższą niż wskazana w ust. 1 nie może stanowić podstawy do jakichkolwiek roszczeń Wykonawcy przeciwko Zamawiającemu, w tym roszczeń odszkodowawczych.
3. Za każdą zrealizowaną dostawę Towaru Zamawiający zapłaci Wykonawcy wynagrodzenie obliczone jako iloczyn ilości Towaru wydane go Zamawiającemu zgodnie z postanowieniem § 6 ust. 4 Umowy oraz cen jednostkowych netto Towaru wskazanych w **Załączniku nr 1 do Umowy**. Do tak obliczonej wartości netto zostanie doliczony podatek VAT zgodnie z obowiązującymi przepisami.
4. Wynagrodzenie za wykonanie Przedmiotu Umowy zawiera wszelkie koszty niezbędne do jego prawidłowego zrealizowania przez Wykonawcę, z uwzględnieniem wszystkich związanych z tym obowiązków Wykonawcy wynikających z Umowy jak i z powszechnie obowiązujących przepisów prawa
5. Ustala się, że rozliczenie za Przedmiot Umowy będzie następowało odrębnymi fakturami wystawianymi dla każdej zrealizowanej i odebranej dostawy Towaru.  
Każda faktura powinna w swojej treści wskazywać Zakład Górniczy, którego dotyczy opisana w niej dostawa.
6. Podstawę do wystawienia przez Wykonawcę faktury i zapłaty wynagrodzenia stanowi wyłącznie podpisany bez zastrzeżeń przez obie strony protokół odbioru lub pisemne potwierdzenie odbioru złożone na dowodzie Wz, z zastrzeżeniem postanowienia § 6 ust. 5 Umowy.
7. Najpóźniej w terminie 7 dni kalendarzowych od daty dostawy Towaru Wykonawca zobowiązuje się wystawić fakturę Zamawiającemu i przesłać ją na adres: Spółka Usług Górniczych sp. z o.o., 43-600 Jaworzno, ul. Grunwaldzka 37a.
8. Faktury wraz z załącznikami powinny:
  - 1) wskazywać nr umowy z Rejestru Umów Zamawiającego,
  - 2) być przekazane Zamawiającemu za pomocą jednego ze środków komunikacji:
    - a) przesłane w formie papierowej na adres do korespondencji: **Spółka Usług Górniczych sp. z o.o., 43-600 Jaworzno, ul. Grunwaldzka 37a;**
    - b) przesłane jako e-faktura, zgodnie z odrębnie zawartym Porozumieniem w sprawie przesyłania E-Faktur na adres mailowy: [faktury@sug.org.pl](mailto:faktury@sug.org.pl) oraz [przemyslaw.nowak@sug.org.pl](mailto:przemyslaw.nowak@sug.org.pl)

Zamawiający informuje, iż w Spółce Usług Górniczych sp. z o.o. istnieje możliwość przesyłania faktur drogą elektroniczną. Wykonawca zainteresowany taką formą

przesyłania faktur zobowiązany jest do zawarcia odrębnego Porozumienia z Zamawiającym. W przypadku zainteresowania zawarciem Porozumienia w sprawie przesyłania E-faktur należy skontaktować się poprzez adres e-mail: [faktury@sug.org.pl](mailto:faktury@sug.org.pl)

- 3) wskazywać Zakład Górniczy którego faktura dotyczy.
9. Faktura powinna zawierać, oprócz danych wymaganych powszechnie obowiązującymi przepisami prawa, także następujące dane:
- wskazywać nr umowy z Rejestru Umów Zamawiającego,
  - wskazywać nr zamówienia lub nr dokumentu Wz,
  - wskazywać Zakład Górniczy, którego faktura dotyczy.
10. Zamawiający zapłaci Wykonawcy wynagrodzenie za wykonanie dostawy Towaru w terminie **60 dni** od daty otrzymania prawidłowo wystawionej faktury, przelewem na rachunek bankowy nr ..... prowadzony przez .....
11. Strony uzgadniają, że miejscem spełnienia świadczenia pieniężnego jest bank Zamawiającego, a za datę jego wykonania uznaje się dzień obciążenia rachunku Zamawiającego w tym banku.
12. Zamawiający oświadcza, że jest czynnym podatnikiem podatku VAT.
13. Wykonawca oświadcza, że jest / nie jest czynnym podatnikiem podatku VAT.
14. Strony ustalają, że w przypadku ustawowej zmiany wysokości stawki podatku VAT do dnia wystawienia ostatniej faktury VAT w stosunku do wysokości stawki podatku VAT obowiązującej w dniu zawarcia Umowy, wynagrodzenie brutto podlega automatycznej zmianie odpowiednio o kwotę podatku VAT wynikającą ze zmienionej ustawowo stawki tego podatku VAT. Taka zmiana wynagrodzenia nie powoduje konieczności zawarcia Aneksu do Umowy. Zmiana, o której mowa powyżej, dotyczyć będzie tej części Umowy, za wykonanie której faktury będą wystawiane po dacie wejścia w życie zmienionej stawki podatku VAT.
15. W przypadkach i na zasadach prawem przewidzianych Wykonawca ma prawo do naliczania i dochodzenia odsetek.
16. Zmiana numeru rachunku bankowego, o którym mowa w ust. 10 nie stanowi zmiany Umowy, a następuje poprzez złożenie Zamawiającemu pisemnego oświadczenia Wykonawcy o zmianie rachunku bankowego, podpisanego zgodnie z zasadami reprezentacji, pod rygorem nieważności i staje się skuteczne z chwilą otrzymania tego oświadczenia przez Zamawiającego. Dla skuteczności oświadczenia o zmianie numeru rachunku bankowego Wykonawca zobowiązany jest dołączyć zaświadczenie banku potwierdzające prowadzenie rachunku Wykonawcy.
17. Wykonawca oświadcza, że wskazany powyżej w ust 10 rachunek bankowy jest rachunkiem umieszczonym na tzw. białej liście podatników VAT prowadzonej przez Szefa Krajowej Administracji Skarbowej.
18. Wskazanie przez Wykonawcę rachunku bankowego nie spełniającego wymogów określonych w ust. 17 powoduje wstrzymanie wykonania zapłaty dla Wykonawcy.
19. W przypadku, gdy Wykonawcą jest konsorcjum faktury z tytułu sprzedaży dokonanej na podstawie Umowy wystawiane będą przez Lidera Konsorcjum.
20. Zamawiający dokonuje zapłaty wynagrodzenia wynikającego z Umowy z zachowaniem

mechanizmu podzielnej płatności (z ang. Split payment), o którym mowa w rozdziale 1a ustawy z dnia 12 marca 2004 roku O podatku od towarów i usług (Dz. U. z 2004 r. nr 54 poz. 535 z późn. zm.).

21. Niniejszym Wykonawca oświadcza, że jest mikro/małym/średnim/dużym przedsiębiorcą w rozumieniu Ustawy z dnia 8 marca 2013 roku o przeciwdziałaniu nadmiernym opóźnieniom w transakcjach handlowych.
22. Niniejszym Zamawiający oświadcza, że jest dużym przedsiębiorcą w rozumieniu Ustawy z dnia 8 marca 2013 roku o przeciwdziałaniu nadmiernym opóźnieniom w transakcjach handlowych.
23. Wykonawca oświadcza, iż w stosunku do otrzymywanego wynagrodzenia w zamian za realizację przedmiotu Umowy jest on rzeczywistym właścicielem należności, tj. w szczególności Wykonawca:
  - 1) otrzymuje należność dla własnej korzyści, w tym decyduje samodzielnie o jej przeznaczeniu i ponosi ryzyko ekonomiczne związane z utratą tej należności lub jej części, oraz
  - 2) nie jest pośrednikiem, przedstawicielem, powiernikiem lub innym podmiotem zobowiązanym prawnie lub faktycznie do przekazania całości lub części należności innemu podmiotowi, oraz
  - 3) otrzymuje ww. wynagrodzenie w związku z prowadzoną przez siebie rzeczywistą działalnością gospodarczą w kraju swojej siedziby lub miejsca zamieszkania.
24. Wykonawca oświadcza, że prowadzi rzeczywistą działalność gospodarczą w kraju swojej rezydencji (tj. państwie siedziby lub miejsca zamieszkania wskazanym w komparycji umowy), w szczególności:
  - 1) posiada lokal, wykwalifikowany personel oraz wyposażenie wykorzystywane w prowadzonej działalności gospodarczej;
  - 2) nie tworzy struktury funkcjonującej w oderwaniu od przyczyn ekonomicznych;
  - 3) zachowuje współmierność między zakresem prowadzonej działalności a faktycznie posiadanym lokalem, personelem lub wyposażeniem;
  - 4) zawiera porozumienia zgodne z rzeczywistością gospodarczą mające uzasadnienie gospodarcze i nie będące w sposób oczywisty sprzeczne z ogólnymi interesami gospodarczymi Wykonawcy;
  - 5) samodzielnie wykonuje swoje podstawowe funkcje gospodarcze przy wykorzystaniu zasobów własnych, w tym obecnych na miejscu osób zarządzających.
25. Wykonawca oświadcza, że posiada/nie posiada w Polsce oddział, przedstawicielstwo lub przedsiębiorstwo na moment zawarcia umowy. Dodatkowo, Wykonawca niezwłocznie powiadomi o ustanowieniu w Polsce powyżej wskazanych struktur.
26. Według najlepszej wiedzy Wykonawca oświadcza również, że: otrzymywane płatności nie będą służyć – pośrednio lub bezpośrednio – finansowaniu podlegających odliczeniu wydatków powodujących powstanie rozbieżności w kwalifikacji struktur hybrydowych poprzez transakcję lub serię transakcji między przedsiębiorstwami powiązanymi lub zawartymi w ramach uzgodnienia strukturalnego, w rozumieniu Dyrektywy Rady (UE) 2016/1164 z dnia 12 lipca 2016 r. (tekst skonsolidowany na 01.01.2020 r.).
27. W przypadku jakichkolwiek zmian wyżej wymienionych okoliczności przedstawionych w ust. 23-26 i utraty aktualności złożonych oświadczeń, Wykonawca jest zobowiązany do niezwłocznego powiadomienia o tym fakcie Zamawiającego. Jednocześnie Wykonawca

deklaruje, że w przypadku zgłoszenia przez organy podatkowe państwa rezydencji Zamawiającego żądania wykazania prawdziwości wskazanych wyżej oświadczeń, Wykonawca będzie współpracował z Zamawiającym i na jego prośbę przedstawi odpowiednie dowody potwierdzające fakty powyżej wskazane.

## **ODPOWIEDZIALNOŚĆ Z TYTUŁU REKOJMI I GWARANCJI**

### **§ 8**

1. Wykonawca udziela Zamawiającemu gwarancji jakości, zwanej dalej „Gwarancją” na okres 12 miesięcy na Towar, który zwany będzie w treści niniejszego paragrafu (oraz pozostałych postanowień Umowy odnoszących się do uprawnień gwarancyjnych Zamawiającego) „Przedmiotem objętym Gwarancją”.
2. Okres Gwarancji, o której mowa w ust. 1 rozpoczyna bieg od daty dokonania odbioru Towaru objętego danym zamówieniem, to jest od daty zaakceptowania przez osobę upoważnioną przez Zamawiającego protokołu odbioru lub dowodu Wz, o którym mowa w § 6 ust. 4 Umowy.
3. Z tytułu Gwarancji Wykonawca ponosi odpowiedzialność za wszelkie wady Przedmiotu objętego Gwarancją, w szczególności zmniejszające jego wartość użytkową, techniczną lub estetyczną.
4. Jeżeli w okresie Gwarancji, o którym mowa w ust. 1 Zamawiający stwierdzi wystąpienie wady Przedmiotu objętego Gwarancją, uprawniony jest do zgłoszenia Wykonawcy reklamacji (dalej Reklamacja), faksem, pocztą elektroniczną lub w formie pisemnej. Wykonawca zobowiązuje się niezwłocznie potwierdzić pocztą elektroniczną lub w formie pisemnej otrzymanie zgłoszenia Reklamacji. Jeżeli w terminie 3 dni od zgłoszenia Reklamacji przez Zamawiającego Wykonawca nie potwierdzi jej otrzymania, uważa się, że Wykonawca takie potwierdzenie złożył z chwilą upływu tego terminu.
5. Reklamacje składane w imieniu Zamawiającego mogą być przesyłane pocztą elektroniczną na adres poczty elektronicznej Wykonawcy przez pracowników Zamawiającego uprawnionych do działania w tym zakresie jednoosobowo. Wykonawca potwierdza otrzymanie Reklamacji na adres poczty elektronicznej Zamawiającego, z którego otrzymał zgłoszenie reklamacyjne; przy czym, ilekroć w niniejszym paragrafie jest mowa o adresach poczty elektronicznej Zamawiającego lub Wykonawcy, chodzi o adresy poczty elektronicznej Zamawiającego lub Wykonawcy wskazane w § 13 Umowy.
6. Wykonawca zobowiązuje się niezwłocznie, jednak nie później niż w terminie 7 dni od dnia zgłoszenia Reklamacji przez Zamawiającego, usunąć wadę albo dostarczyć nowy, wolny od wad Przedmiot objęty Gwarancją lub odpowiednią, objętą Reklamacją, jego część. W takim przypadku postanowienia niniejszego paragrafu stosuje się odpowiednio.
7. W uzasadnionych przypadkach, w szczególności ze względów technologicznych, Zamawiający, na wniosek Wykonawcy, może wyrazić w formie pisemnej zgodę na przedłużenie terminu przewidzianego w ust. 6.
8. Jeżeli Wykonawca dostarczy Zamawiającemu zamiast wadliwego Przedmiotu objętego Gwarancją, nowy, wolny od wad towar lub jego część, okres Gwarancji biegnie na nowo od chwili dostarczenia nowego, wolnego od wad Przedmiotu objętego Gwarancją. Jeżeli Wykonawca wymienił część Przedmiotu objętego Gwarancją, zdanie poprzedzające stosuje się odpowiednio do części wymienionej. W innych wypadkach okres Gwarancji ulega przedłużeniu o czas, w ciągu którego skutek wady Przedmiotu objętego Gwarancją, Zamawiający nie mógł z niego korzystać. Postanowienie ust. 2 stosuje się odpowiednio.

9. W przypadku wymiany przez Wykonawcę wadliwego Przedmiotu objętego Gwarancją lub jego wadliwej części na nową, Wykonawca zobowiązany jest do odbioru od Zamawiającego wadliwego Przedmiotu objętego Gwarancją lub jego wadliwej części i usunięcia wszelkich skutków tego odbioru. W razie nieuzasadnionej odmowy odebrania przez Wykonawcę od Zamawiającego wadliwego Przedmiotu objętego Gwarancją lub jego wadliwej części, przedmiot ten będzie składowany przez Zamawiającego na koszt i ryzyko Wykonawcy.
10. Jeżeli Wykonawca odmówi usunięcia wady Przedmiotu objętego Gwarancją lub jego części albo nie usunie jej w terminie przewidzianym w ust. 6 lub określonym na podstawie ust. 7, Zamawiający będzie uprawniony do samodzielnego lub za pośrednictwem osoby trzeciej, usunięcia zgłoszonej wady na koszt Wykonawcy.
11. Wykonawca jest odpowiedzialny za wszelkie szkody, które spowodował w czasie usuwania wad.
12. Wykonawca jest zwolniony z odpowiedzialności z tytułu Gwarancji wyłącznie, jeżeli wykaże, że:
  - 1) wady powstały na skutek Siły Wyższej;
  - 2) wady spowodowane zostały niezgodnym z przeznaczeniem Przedmiotu objętego Gwarancją korzystaniem z tego Przedmiotu przez Zamawiającego lub osoby trzecie, za które Wykonawca nie ponosi odpowiedzialności.
13. Zamawiający może dochodzić roszczeń z tytułu Gwarancji także po upływie okresów Gwarancji, jeżeli wady ujawnią się przed ich upływem.
14. Postanowienia niniejszego paragrafu nie wyłączają ani nie ograniczają uprawnień Zamawiającego z tytułu rękojmi za wady przysługujących mu na zasadach ogólnych, z uwzględnieniem postanowień poniższych ustępów niniejszego paragrafu. Zamawiający może wykonywać uprawnienia z tytułu rękojmi za wady fizyczne Przedmiotu objętego Gwarancją niezależnie od uprawnień wynikających z Gwarancji.
15. Wykonawca udziela Zamawiającemu rękojmi na cały Przedmiot objęty Gwarancją na okres 24-stu (słownie: dwudziestu czterech) miesięcy licząc od daty dokonania odbioru Towaru. Postanowienie ust. 2 stosuje się odpowiednio.
16. Wykonawca zobowiązuje się usunąć na swój koszt wady zgłoszone przez uprawnionego z rękojmi Zamawiającego w terminie 7 dni od dnia ich zgłoszenia przez Zamawiającego.
17. Reklamacje z tytułu rękojmi należy zgłaszać w trybie określonym w ust. 4 i 5.
18. W przypadku, gdy Wykonawca nie jest producentem Towaru niezależnie od Gwarancji, o której mowa w ust. 1, Wykonawca dostarczy kartę gwarancyjną producenta wraz z Przedmiotem objętym Gwarancją. Gwarancja jakości producenta jest udzielona na okresy wskazane w karcie gwarancyjnej. Zamawiający według swojego wyboru może wykonywać uprawnienia z Gwarancji lub gwarancji określonej w karcie gwarancyjnej, o której mowa w zdaniu poprzednim.

## **KARY UMOWNE**

### **§ 9**

1. Strony ustalają, że Wykonawca zobowiązany będzie do zapłaty na rzecz Zamawiającego kar umownych w następujących przypadkach:
  - 1) w przypadku opóźnienia w wykonaniu dostawy Towaru w terminie określonym zgodnie z § 2 ust. 1 Umowy – w wysokości 0,1% (słownie: jedna dziesiąta procenta) wynagrodzenia netto należnego Wykonawcy na podstawie § 7 ust. 3 Umowy – za daną

- dostawę, której termin wykonania nie został dochowany - za każdy dzień opóźnienia;
- 2) w przypadku opóźnienia w usunięciu wad stwierdzonych przy odbiorze w terminie określonym zgodnie z § 6 ust. 6 Umowy – w wysokości 1% (słownie: jeden procent) wynagrodzenia netto należnego Wykonawcy na podstawie § 7 ust. 3 Umowy za każdą część Towaru - z danej dostawy, dotkniętego wadą – za każdy dzień opóźnienia;
  - 3) w przypadku opóźnienia w usunięciu w terminie wad ujawnionych w okresie Gwarancji lub rękojmi – w wysokości 0,1 % (słownie: jedna dziesiąta procenta) wynagrodzenia netto należnego Wykonawcy na podstawie § 7 ust. 3 Umowy za każdą część Towaru dotkniętego wadą – za każdy dzień opóźnienia;
  - 4) w przypadku, gdy którakolwiek ze Stron odstąpi od Umowy w całości lub w części z przyczyn leżących po stronie Wykonawcy lub gdy Wykonawca odstąpi od Umowy w całości lub w części bez uzasadnionej przyczyny – w wysokości 5 000,00 zł (słownie złotych: pięć tysięcy 00/100);
  - 5) w przypadku naruszenia przez Wykonawcę obowiązku poufności określonego w § 12 Umowy – w wysokości 1 000,00 zł (słownie złotych: jeden tysiąc 00/100) – za każdorazowe naruszenie tego obowiązku.
2. Zamawiający zobowiązany będzie do zapłaty na rzecz Wykonawcy kary umownej w przypadku, gdy którakolwiek ze Stron odstąpi od Umowy w całości lub części z przyczyn leżących po stronie Zamawiającego lub gdy Zamawiający odstąpi od Umowy w całości lub w części bez uzasadnionej przyczyny, z zastrzeżeniem § 10 ust. 5 Umowy – w wysokości 5 000,00 zł (słownie złotych: pięć tysięcy 00/100).
  3. Jeżeli kary umowne wskazane w ust. 1 nie pokryją w całości szkody poniesionej przez Zamawiającego, Zamawiający zastrzega sobie możliwość dochodzenia odszkodowania uzupełniającego w pełnej wysokości.
  4. Wykonawca wyraża zgodę na potrącanie przez Zamawiającego naliczonych kar umownych z wynagrodzenia za wykonanie przedmiotu Umowy.
  5. Kary umowne będą płatne przez Wykonawcę w terminie 14 dni od daty wystawienia noty obciążeniowej przez Zamawiającego.
  6. Postanowienia Umowy dotyczące kar umownych z tytułu odstąpienia od umowy w całości lub w części zachowują moc pomimo odstąpienia od umowy.

## **ODSTĄPIENIE OD UMOWY I ROZWIĄZANIE UMOWY**

### **§ 10**

1. Zamawiający może odstąpić od Umowy w całości lub w części, jeżeli Wykonawca naruszy istotny obowiązek określony w Umowie, w szczególności:
  - 1) nie zrealizuje dostawy w terminie określonym w § 2 ust. 1 Umowy bez uzasadnionej przyczyny lub przerwie dostawę i przerwa ta trwała będzie dłużej niż 14 dni;
  - 2) nie usunie wad Przedmiotu objętego Gwarancją lub jego części w terminie określonym w § 8 ust. 6 Umowy lub określonym na podstawie § 8 ust. 7 Umowy;
  - 3) nie usunie wad przedmiotu objętego rękojmią w terminie określonym w § 8 ust. 16 Umowy;
  - 4) naruszy obowiązek zachowania poufności wynikający z § 12 Umowy;
2. Strony zgodnie postanawiają, że w przypadkach wskazanych w ust. 1 pkt 1 - 3 niezależnie od uprawnienia do odstąpienia od Umowy Zamawiający według swego uznania, będzie mógł sam lub zlecając to innym podmiotom zrealizować lub poprawić przedmiot Umowy na

koszt Wykonawcy bez konieczności uzyskania uprzedniego upoważnienia sądowego na wykonanie zastępcze. W takim przypadku Zamawiający będzie uprawniony do potrącenia z wierzytelności Wykonawcy wszelkich kosztów związanych z wykonaniem zastępczym, kar umownych oraz odszkodowań, w tym związanych z dodatkowymi czynnościami i wydatkami poniesionymi przez Zamawiającego w związku z wykonywaniem przedmiotu Umowy przez Wykonawcę w sposób wadliwy lub sprzeczny z Umową. W przypadku, gdyby potrącenie nie doprowadziło do umorzenia całości wierzytelności Zamawiającego z powyższego tytułu, Zamawiający ma prawo żądania od Wykonawcy natychmiastowej zapłaty odpowiedniej sumy pieniężnej.

3. Wykonawca może od Umowy odstąpić w całości lub części, jeżeli Zamawiający naruszy istotny obowiązek określony w Umowie, a w szczególności bez uzasadnionej przyczyny odmówi przystąpienia do lub dokonania odbioru.
4. Jeśli przepis ustawy nie stanowi inaczej, uprawnienie do odstąpienia od Umowy Strona uprawniona może wykonać w ciągu miesiąca od dnia wystąpienia zdarzenia uprawniającego do złożenia oświadczenia o odstąpieniu od Umowy.
5. Niezależnie od wyżej wskazanych uprawnień do odstąpienia od Umowy, Zamawiający może od Umowy odstąpić (w całości lub w części) także bez podania przyczyn w terminie 30 dni od dnia zawarcia Umowy. W takim przypadku ust. 4 nie ma zastosowania.
6. Uprawnienia do odstąpienia od Umowy przewidziane w postanowieniach niniejszego paragrafu nie wykluczają możliwości odstąpienia przez Stronę od Umowy w przypadkach określonych w powszechnie obowiązujących przepisach prawa.
7. Odstąpienie od Umowy wymaga zachowania formy pisemnej pod rygorem nieważności.
8. Dostawy Towaru będą realizowane **przez okres 12 miesięcy od dnia podpisania Umowy.**
9. Umowa może być rozwiązana bez wypowiedzenia w przypadku określonym w § 14 ust. 5 Umowy.
10. Rozwiązanie Umowy wymaga zachowania formy pisemnej pod rygorem nieważności.

#### **ZABEZPIECZENIE NALEŻYTEGO WYKONANIA UMOWY**

##### **§ 11**

Strony nie ustanowiły zabezpieczenia należytego wykonania umowy.

#### **KLAUZULA POUFNOŚCI**

##### **§ 12**

1. Wykonawca nieodwołalnie i bezwarunkowo zobowiązuje się do zachowania w tajemnicy Informacji Poufnych w rozumieniu niniejszego paragrafu oraz zobowiązuje się traktować je i chronić jak tajemnicę przedsiębiorstwa w rozumieniu ustawy z dnia 16 kwietnia 1993 roku o zwalczaniu nieuczciwej konkurencji (tekst jednolity: Dz. U. z 2022 r., poz. 1233 z późn. zm.), a nadto przechowywać Informacje Poufne w sposób uniemożliwiający dostęp do nich osobom nieupoważnionym.
2. Przez Informacje Poufne należy rozumieć wszelkie informacje (w tym przekazane lub pozyskane w formie ustnej, pisemnej, elektronicznej i każdej innej) związane z Umową (w tym także sam fakt jej zawarcia), uzyskane w trakcie negocjacji warunków Umowy, w trakcie postępowań mających na celu zawarcie Umowy oraz w trakcie jej realizacji, bez względu na to, czy zostały one udostępnione Wykonawcy w związku z zawarciem lub wykonywaniem Umowy, czy też zostały pozyskane przy tej okazji w inny sposób,

w szczególności informacje o charakterze finansowym, gospodarczym, ekonomicznym, prawnym, technicznym, organizacyjnym, handlowym, administracyjnym, marketingowym, w tym dotyczące Zamawiającego, a także innych podmiotów, w szczególności tych, z którymi Zamawiający pozostaje w stosunku dominacji lub zależności oraz, z którymi jest powiązany kapitałowo lub umownie (Informacje Poufne).

3. Wykonawca nie może bez uprzedniej pisemnej zgody Zamawiającego ujawniać, upubliczniać, przekazywać ani w inny sposób udostępniać osobom trzecim lub wykorzystywać do celów innych niż realizacja Umowy, jakichkolwiek Informacji Poufnych.
4. Zobowiązanie do zachowania poufności nie ma zastosowania do Informacji Poufnych:
  - 1) które są dostępne Wykonawcy przed ich ujawnieniem Wykonawcy przez Zamawiającego;
  - 2) które zostały uzyskane z wyraźnym wyłączeniem przez Zamawiającego zobowiązania Wykonawcy do zachowania poufności;
  - 3) które zostały uzyskane od osoby trzeciej, która uprawniona jest do udzielenia takich informacji;
  - 4) których ujawnienie wymagane jest na podstawie bezwzględnie obowiązujących przepisów prawa lub na podstawie żądania uprawnionych władz;
  - 5) które stanowią informacje powszechnie znane.
5. W zakresie niezbędnym do realizacji Umowy, Wykonawca może ujawniać Informacje Poufne swoim pracownikom lub osobom, którymi posługuje się przy wykonywaniu Umowy, pod warunkiem, że przed jakimkolwiek takim ujawnieniem zobowiąże te osoby do zachowania poufności na zasadach określonych w Umowie. Za działania lub zaniechania takich osób Wykonawca ponosi odpowiedzialność, jak za działania i zaniechania własne.
6. Zobowiązanie do zachowania poufności, o którym mowa w niniejszym paragrafie wiąże Wykonawcę bezterminowo, także w razie wygaśnięcia, rozwiązania lub odstąpienia od Umowy. Wykonawca zobowiązuje się, że zarówno on, jak i osoby, którymi posługuje się przy wykonywaniu Umowy, niezwłocznie po zakończeniu wykonania Umowy, a także na każde pisemne żądanie Zamawiającego, bezzwłocznie zwrócą lub zniszczą wszelkie dokumenty lub inne nośniki Informacji Poufnych, w tym ich kopie oraz opracowania i wyciągi, za wyjątkiem jednego ich egzemplarza dla celów archiwalnych, który Wykonawca uprawniony jest zachować.
7. Wykonawca wyraża zgodę na przekazywanie przez Zamawiającego jednostkom zależnym wchodzącym w skład jego Grupy Kapitałowej informacji o przedmiocie, zakresie i sposobie realizacji Umowy pod kątem możliwości objęcia wybranych kategorii zakupami skonsolidowanymi w Grupie.
8. Wykonawca zobowiązuje się do przekazania Zamawiającemu listy jednostek zależnych wchodzących w skład jego Grupy Kapitałowej w rozumieniu obowiązujących Wykonawcę przepisów o rachunkowości stanowiącej załącznik nr 2 do Umowy (tj. informacje wymagane do zidentyfikowania kontrahenta – nazwa, adres, NIP) oraz niezwłocznego informowania Zamawiającego o każdej zmianie w składzie Grupy Kapitałowej Wykonawcy.

## OSOBY ODPOWIEDZIALNE

### § 13

1. Ze strony Zamawiającego osobą upoważnioną do kontaktów w sprawach dotyczących Umowy (nadzór i realizacja) jest:

1) .....,tel. ....,e-mail: .....

osoby odpowiedzialne merytorycznie za realizację postanowień Umowy:

1) Zakład Górniczy Sobieski

.....,tel. ....,e-mail: .....

3) Zakład Górniczy Janina

.....,tel. ....,e-mail: .....

4) Zakład Górniczy Brzeszcze

.....,tel. ....,e-mail: .....

Akceptacji dowodu Wz, o którym mowa w § 6 ust. 1 Umowy, potwierdzającej odbiór przedmiotu Umowy, dokonywał będzie upoważniony przez Zamawiającego pracownik magazynu.

2. Ze strony **Wykonawcy** osobami upoważnionymi do kontaktów w sprawach dotyczących Umowy są:

1) .....,tel. ....,e-mail: .....

2) .....,tel. ....,e-mail: .....

## SILA WYŻSZA

### § 14

1. Użyte w Umowie określenie „Siła Wyższa” oznacza zewnętrzne zdarzenie nagłe, nieprzewidywalne i niezależne od woli Stron, które wystąpiło po zawarciu Umowy, uniemożliwiające wykonanie Umowy w całości lub w części, na stałe lub na pewien czas, któremu nie można zapobiec ani przeciwdziałać przy zachowaniu należytej staranności Stron. Za przejawy Siły Wyższej Strony uznają w szczególności:

1) klęski żywiołowe, w tym: trzęsienie ziemi, huragan, powódź oraz inne nadzwyczajne zjawiska atmosferyczne;

2) akty władzy państwowej, w tym: stan wojenny, stan wyjątkowy, itd.;

3) działania wojenne, akty sabotażu, akty terrorystyczne i inne podobne wydarzenia zagrażające porządkowi publicznemu;

4) strajki powszechne lub inne niepokoje społeczne, w tym publiczne demonstracje, z wyłączeniem strajków u Stron.

2. Jeżeli Siła Wyższa uniemożliwia lub uniemożliwi jednej ze Stron wywiązanie się z jakiegokolwiek zobowiązania objętego Umową, Strona ta zobowiązana jest niezwłocznie, nie później jednak niż w terminie 3 dni od wystąpienia Siły Wyższej, zawiadomić drugą Stronę na piśmie o wydarzeniu lub okolicznościach stanowiących Siłę Wyższą wymieniając przy tym zobowiązania, z których nie może lub nie będzie mogła się wywiązać oraz wskazując przewidywany okres, w którym nie będzie możliwe wykonywanie Umowy. Powinna także dążyć do kontynuowania realizacji swoich zobowiązań w rozsądnym

zakresie oraz podjąć działania niezbędne do zminimalizowania skutków działania Siły Wyższej oraz czasu jej trwania.

3. Strony nie ponoszą odpowiedzialności za niewykonanie lub nienależyte wykonanie Umowy w całości lub w części, w takim zakresie, w jakim zostało to spowodowane wystąpieniem Siły Wyższej. W wypadku zaistnienia Siły Wyższej o charakterze długotrwałym, powodującej niewykonywanie Umowy przez okres dłuższy niż 30 dni, Strony będą prowadzić negocjacje w celu określenia dalszej realizacji lub rozwiązania Umowy.
4. Negocjacje, o których mowa w ust. 3 zdanie drugie, uważa się za bezskutecznie zakończone, jeżeli po upływie 30 dni od dnia ich rozpoczęcia Strony nie osiągną porozumienia, chyba że przed upływem tego terminu Strony wyrażą w formie pisemnej zgodę na ich kontynuowanie i określą inną datę zakończenia negocjacji.
5. W przypadku bezskutecznego zakończenia negocjacji w terminie określonym zgodnie z ust. 4, każda ze Stron jest uprawniona do rozwiązania Umowy bez zachowania okresu wypowiedzenia.

## **OCHRONA DANYCH OSOBOWYCH**

### **§ 15**

1. Jeżeli wykonanie Umowy będzie wiązać się z jakimikolwiek operacjami na danych osobowych, Strony zobowiązują się postępować w tym zakresie zgodnie z obowiązującymi przepisami dotyczącymi ochrony danych osobowych, tj. w szczególności przepisami rozporządzenia Parlamentu Europejskiego i Rady (EU) 2016/679 z dnia 27 kwietnia 2016 r. w sprawie ochrony osób fizycznych w związku z przetwarzaniem danych osobowych i w sprawie swobodnego przepływu takich danych oraz uchylenia dyrektywy 95/46/WE (ogólne rozporządzenie o ochronie danych) (dalej: „RODO”) – a także przepisami ustawy z dnia 10 maja 2018 r. o ochronie danych osobowych, a w razie zastąpienia jej inną ustawą - ustawy, która ją zastąpi.
2. W związku z zawarciem, realizacją i monitorowaniem wykonywania Umowy każda ze Stron będzie przetwarzać dane osobowe osób zatrudnianych przez drugą Stronę lub współpracujących z drugą Stroną na innej podstawie, które zostaną jej udostępnione przez drugą Stronę.
3. Istotne informacje o zasadach przetwarzania przez Strony danych osobowych osób, o których mowa w ust. 2 oraz o przysługujących tym osobom prawach w związku z przetwarzaniem ich danych osobowych dostępne są:
  - ze strony Zamawiającego na stronie internetowej pod adresem: <https://sug.org.pl/wp-content/uploads/RODO.pdf>
  - ze strony Wykonawcy na stronie internetowej pod adresem: ...../ jako załącznik nr 4 do Umowy

Strony są zobowiązane poinformować te osoby o miejscu udostępnienia informacji, o których mowa w zdaniu poprzednim bądź zapewnić przekazanie takiej informacji.

4. Wzajemne udostępnienie przez każdą ze Stron drugiej Stronie danych osobowych, o których mowa w ust. 2, następuje wyłącznie w celu zawarcia, realizacji i monitorowania wykonywania Umowy i nie następuje w celu ich powierzenia do przetwarzania drugiej Stronie. Każda ze Stron przyjmuje do wiadomości, że jeśli będzie dokonywać przetwarzania udostępnionych przez drugą Stronę danych osobowych w innym celu, lub będzie zbierać inne dane osobowe od osób, o których mowa w ust. 2 lub je przetwarzać, będzie w tym zakresie administratorem takich danych

i zobowiązana będzie wypełnić wszystkie obowiązki administratora danych osobowych wynikające z przepisów o ochronie danych osobowych. Żadna ze Stron nie będzie ponosić odpowiedzialności za niezgodne z przepisami działania i zaniechania drugiej Strony w zakresie ww. obowiązków.

5. Jeżeli wykonanie niniejszej Umowy będzie wiązać się z koniecznością powierzenia przetwarzania danych osobowych, Strony zawrą odrębną umowę powierzenia przetwarzania danych osobowych.

## **ZMIANY UMOWY**

### **§ 16**

1. Wszelkie zmiany i uzupełnienia niniejszej Umowy mogą być dokonywane pod rygorem nieważności jedynie w formie pisemnej w postaci aneksu do Umowy podpisanego przez obydwie Strony, z wyłączeniem przypadków wyraźnie wskazanych w Umowie jako nie stanowiących zmiany Umowy oraz z wyłączeniem zmiany firm Stron, danych o których mowa w § 18 ust. 2 zd. 1 Umowy, osób wskazanych w § 13 Umowy, danych kontaktowych tych osób oraz innych tym podobnych danych, które będą następować w drodze pisemnego oświadczenia Strony, której dana zmiana dotyczy.
2. Strony dopuszczają możliwość dokonania istotnych zmian postanowień Umowy w stosunku do treści oferty, na podstawie której dokonano wyboru Wykonawcy, w przypadku wystąpienia co najmniej jednej z okoliczności wymienionych poniżej, z uwzględnieniem wskazanych warunków ich wprowadzenia:
  - 1) zmiana rodzaju lub ilości Towaru określonego w Załącznik nr 1 do Umowy – w razie braku dostępności Towaru na rynku lub zaprzestania jego produkcji, z uwzględnieniem postanowień ust. 3,
  - 2) zmiana miejsca dostawy określonego w § 3 ust. 1 Umowy – jeżeli będzie to uzasadnione potrzebami Zamawiającego,
  - 3) przedłużenie terminu, na jaki Umowa została zawarta – jeżeli będzie to uzasadnione potrzebami Zamawiającego,
  - 4) zmiana sposobu rozliczania Umowy lub dokonywania płatności na rzecz Wykonawcy – w razie zmiany powszechnie obowiązujących przepisów prawa w tym zakresie.
  - 5) zmiany w Przedmiocie Umowy korzystne dla Zamawiającego z punktu widzenia ekonomiczno-finansowego (np. obniżające koszty realizowania Umowy, itp.),
  - 6) działania Siły Wyższej uniemożliwiającej bądź utrudniającej realizację Przedmiotu Umowy,
  - 7) konieczność powierzenia podwykonawcom realizacji części Przedmiotu Umowy, która ujawni się dopiero w trakcie realizacji Przedmiotu Umowy – z przyczyn, których Wykonawca nie był w stanie przewidzieć na etapie sporządzania oferty,
  - 8) wydłużenie terminu końcowego realizacji Umowy, wskazanego w § 10 ust. 8 Umowy, jeżeli do dnia wskazanego w § 10 ust. 8 wartość wszystkich zamówień złożonych przez Zamawiającego na podstawie Umowy nie osiągnie kwoty netto określonej w § 7 ust. 1. Umowy;
  - 9) zmiana sposobu rozliczania Umowy lub dokonywania płatności na rzecz Wykonawcy – korzystna dla Zamawiającego z punktu widzenia ekonomiczno-finansowego (np. obniżająca koszty zrealizowania umowy, itp.).
  - 10) obniżenie wynagrodzenia należnego Wykonawcy – w przypadku rezygnacji przez

Zamawiającego z realizacji części Przedmiotu Umowy, przy czym Zamawiający zobowiązany jest zapłacić za wszystkie spełnione świadczenia.

11) zmiana wysokości wynagrodzenia należnego Wykonawcy, w przypadku zmian:

- a) określonego w § 7 ust. 1 Umowy oraz cen jednostkowych określonych w załączniku nr 1 w przypadku zmiany cen materiałów lub kosztów związanych z realizacją Umowy, z tym zastrzeżeniem, że:
  - minimalny poziom zmiany ceny materiałów lub kosztów, uprawniający strony umowy do żądania zmiany wynagrodzenia wynosi 5 % w stosunku do cen lub kosztów ustalonych, na etapie składania oferty Zamawiającemu przed zawarciem Umowy;
  - poziom zmiany wynagrodzenia zostanie ustalony na podstawie wskaźnika zmiany cen materiałów lub kosztów ogłoszonego w komunikacie prezesa Głównego Urzędu Statystycznego w dacie składania wniosku o podwyższenie wynagrodzenia, ustalonego w stosunku do miesiąca, w którym została sporządzona ww. oferta dla Zamawiającego;
- b) maksymalna wartość zmiany wynagrodzenia, jaką dopuszcza Zamawiający, z tytułu określonego pod lit. a), to łącznie o 10 % w stosunku do wartości kwoty netto określonej w § 7 ust. 1 Umowy;
- c) zmiany określone w pkt 11 pod lit a) będą uwzględniane, jeśli miały wpływ na koszty wykonania zamówienia przez Wykonawcę,

### 3. Warunki zmiany Umowy

- 1) termin wykonania Umowy może ulec odpowiedniemu przedłużeniu zgodnie z zapisami § 16 ust. 2 pkt. 8 Umowy, jak również przedłużeniu o czas niezbędny do zakończenia wykonywania jej Przedmiotu w sposób należyty;
- 2) każda ze zmian Umowy może być powiązana z obniżeniem wynagrodzenia umownego;
- 3) dopuszczalne jest zmniejszenie wynagrodzenia należnego Wykonawcy w razie rezygnacji przez Zamawiającego z części zamówienia, przy czym Zamawiający zobowiązany jest zapłacić za wszystkie spełnione świadczenia;
- 4) wydłużenie okresu gwarancji lub rękojmi może nastąpić o dowolny okres;
- 5) zmiana należnego Wykonawcy wynagrodzenia zwana dalej waloryzacją opisana w ust. 2 pkt 11, będzie się odbywać w oparciu o niżej wymienione warunki:
  - a) pierwsza waloryzacja możliwa jest nie wcześniej niż 6 miesięcy od dnia zawarcia Umowy,
  - b) Wykonawca może wystąpić z wnioskiem o kolejną waloryzację nie wcześniej niż 3 miesiące od daty poprzedniej waloryzacji wnioskowanej przez niego,
  - c) Wykonawca jest uprawniony do żądania zwiększenia wynagrodzenia jedynie w stosunku do tych materiałów, których cena uległa zmianie i zostanie to udokumentowane poprzez przekazanie drugiej Stronie wniosku o zmianę umowy, zawierającego szczegółowe informacje dotyczące konieczności waloryzacji,
  - d) waloryzacja nie dotyczy sytuacji, w której płatność na rzecz Wykonawcy jest wynikiem opóźnień, za które ponosi on odpowiedzialność, zmiana

wynagrodzenia następuje w drodze porozumienia Stron (aneks) i obowiązuje od dnia zawarcia aneksu obejmującego przedmiotową waloryzację.

4. Zmiana Umowy może nastąpić wyłącznie na umotywowany, pisemny wniosek jednej ze Stron Umowy, przedstawiony drugiej Stronie.

## **KLAUZULA ANTYKORUPCYJNA**

### **§ 17**

1. Strony oświadczają, że przeciwdziałają wszelkim praktykom korupcyjnym i innym nadużyciom, poprzez identyfikowanie oraz zapobieganie powstawaniu zjawisk noszących znamiona korupcyjne. Strony mogą ustalić sposób przeciwdziałania zagrożeniom korupcyjnym oraz nadużyciom przy wykonywaniu niniejszej Umowy oraz podjąć działania zapobiegawcze.
2. Wykonawca oświadcza, że nie oferował, nie przekazywał, ani nie przyjmował żadnych korzyści majątkowych lub osobistych w celu wpłynięcia na decyzję Zamawiającego o wyborze jego oferty jako najkorzystniejszej oraz, że nie podejmował żadnych działań sprzecznych z prawem lub dobrymi obyczajami. Ponadto Wykonawca oświadcza, że nie brał udziału w jakichkolwiek porozumieniach lub ustaleniach z innymi podmiotami trzecimi, które miałyby na celu wywarcie wpływu na zawarcie niniejszej Umowy.
3. Wykonawca zobowiązuje się do zapobiegania zjawiskom korupcyjnym i innym nadużyciom przy wykonywaniu niniejszej Umowy.

## **POSTANOWIENIA KOŃCOWE**

### **§ 18**

1. Zamawiający może bez zgody Wykonawcy przenieść wszelkie wierzytelności wynikające z niniejszej Umowy na osobę trzecią, chyba że sprzeciwiałoby się to ustawie, zastrzeżeniu umownemu albo właściwości zobowiązania. Z zastrzeżeniem odmiennych postanowień wynikających z Umowy, przeniesienie praw lub obowiązków Wykonawcy, wynikających z Umowy, na osobę trzecią wymaga uprzedniej pisemnej zgody Zamawiającego, pod rygorem nieważności. Zamawiający, wyrażając zgodę na przeniesienie praw lub obowiązków wynikających z Umowy na osobę trzecią, może uzależnić swoją zgodę od spełnienia przez Wykonawcę dokonującego przeniesienia praw lub obowiązków wynikających z Umowy, określonych warunków lub przesłanek.
2. Strony zobowiązane są informować się wzajemnie w formie pisemnej o zmianie ich siedzib i adresów wskazanych w Umowie. W przypadku zaniechania tego obowiązku przez jedną ze Stron, pismo wysłane na ostatnio znany adres uważa się za doręczone z dniem pierwszej awizacji tego pisma.
3. Z zastrzeżeniem ust. 2 ilekroć w niniejszej umowie mowa o wymogu zachowania formy pisemnej niezastrzeżonej pod rygorem nieważności, Strony rozumieją przez to również zachowanie formy elektronicznej, o której mowa w art. 78 (1) Kodeksu cywilnego.
4. W sprawach nieuregulowanych Umową będą miały zastosowanie powszechnie obowiązujące przepisy prawa. W przypadku sprzeczności któregośkolwiek postanowienia Umowy z powszechnie obowiązującymi przepisami prawa, pierwszeństwo mają powszechnie obowiązujące przepisy prawa.
5. Umowa podlega prawu polskiemu i zgodnie z nim powinna być interpretowana.
6. Wszelkie spory mogące wyniknąć z Umowy będą rozpatrywane przez Sąd właściwy dla siedziby Zamawiającego.

7. Umowę sporządzono w dwóch jednobrzmiących egzemplarzach, po jednym egzemplarzu dla każdej ze Stron.
8. Integralnymi składnikami Umowy są następujące dokumenty:
  - 1) Załącznik nr 1 do Umowy – Specyfikacja Towaru wraz z cenami jednostkowymi.
  - 2) Załącznik nr 2 do Umowy – Lista jednostek zależnych wchodzących w skład Grupy Kapitałowej Wykonawcy.
  - 3) Załącznik nr 3 do Umowy – Klauzula Informacyjna.

**ZAMAWIAJĄCY:**

**WYKONAWCA:**

**Załącznik nr 1**  
do umowy zawartej pomiędzy  
Spółką Usług Górniczych sp. z o.o.  
a firmą: .....

### Specyfikacja Towaru wraz z cenami jednostkowymi

<b>Część nr 1 zamówienia - narzędzia</b>			
1	2	3	4
Lp	Nazwa materiału	Nazwa Producenta	Cena jednostkowa netto [zł]
1	Kilof górniczy bez młotka 1.5 kg oprawiony		
2	Łopata nieckowa oprawiona		
3	Łopata do płasku oprawiona		
4	Szpadel ostry oprawiony		
5	Szpadel zwykły oprawiony		
6	Szpadel ostry		
7	Szpadel zwykły		
8	Łopata węglowa oprawiana z trzonkiem T		
9	Grabie metalowe oprawione		
10	Siekiera górnicza oprawiona		
11	Siekiera ciesielska 0.6 kg		
12	Siekiera ciesielska 1,5 kg		
13	Młotek ślusarski oprawiony RMSA 0.5 kg		
14	Młotek ślusarski oprawiony RMSA 1.0 kg		
15	Młotek ślusarski oprawiony RMSA 1.5 kg		
16	Młotek ślusarski oprawiony RMSA 2.0 kg		
17	Młotek ślusarski oprawiony RMSA 3.0 kg		
18	Młotek ślusarski oprawiony RMSA 4.0 kg		
19	Młotek ślusarski oprawiony RMSA 5.0 kg		
20	Młotek ślusarski oprawiony RMSA 10.0 kg		
21	Styl do kilofa		
22	Styl do łopaty		
23	Styl do młota 5 kg		
24	Styl do młotka 1 kg		
25	Styl do młotka 1,5 kg		
26	Miotła Uliczna 50 cm oprawiona		
27	Miotła Zamiatacz 30 cm oprawiona		
28	Piła poprzeczna RAWF 1000 BA 10		
29	Piła kabłąkowa do drewna 800 mm		
30	Piła z uchwytem do metalu 300 mm		
31	Brzeszczot do piły kabłąkowej 800 mm		
32	Płótno ściernie 230x280 120		
33	Płótno ściernie 230x280 150		
34	Płótno ściernie 230x280 180		
35	Płótno ściernie 230x280 80		
36	Szczotka druciana ręczna 5 rzędowa		
37	Szczotka doczołowa do szlifierki kątovej Ø 60		
38	Szczotka doczołowa z trzpieniem Ø 65		

39	Tarcza ścierna listkowa lamelkowa Ø 125x22		
40	Tarcze do cięcia 115x1,0x22		
41	Tarcze do cięcia 125x1,6x22		
42	Tarcze do cięcia 180x2,5x22		
43	Tarcze do cięcia 230x2,0x22		
44	Tarcze do cięcia 350x4,0x25,4		
45	Tarcze szlifierskie 125x6,0x22		
46	Tarcze szlifierskie 125x8,0x22		
47	Klucz płaski 8x10		
48	Klucz płaski 10x13		
49	Klucz płaski 13x17		
50	Klucz płaski 17x19		
51	Klucz płaski 19x22		
52	Klucz płaski 22x24		
53	Klucz płaski 24x27		
54	Klucz płaski 24x30		
55	Klucz płaski 30x32		
56	Klucz płaski 32x36		
57	Klucz płaski 36x41		
58	Klucz płaski 41x46		
59	Klucz płaski 46x50		
60	Klucz płasko-oczkowy 7		
61	Klucz płasko-oczkowy 8		
62	Klucz płasko-oczkowy 9		
63	Klucz płasko-oczkowy 10		
64	Klucz płasko-oczkowy 11		
65	Klucz płasko-oczkowy 12		
66	Klucz płasko-oczkowy 13		
67	Klucz płasko-oczkowy 14		
68	Klucz płasko-oczkowy 15		
69	Klucz płasko-oczkowy 17		
70	Klucz płasko-oczkowy 19		
71	Klucz płasko-oczkowy 24		
72	Klucz płasko-oczkowy 27		
73	Klucz płasko-oczkowy 30		
74	Klucz płasko-oczkowy 32		
75	Klucz płasko-oczkowy 36		
76	Klucz płasko-oczkowy 55		
77	Klucz płasko-oczkowy 10 z grzechotką pierścieniową		
78	Klucz płasko-oczkowy 13 z grzechotką pierścieniową		
79	Klucz płasko-oczkowy 17 z grzechotką pierścieniową		
80	Klucz płasko-oczkowy 19 z grzechotką pierścieniową		
81	Klucz płasko-oczkowy 24 z grzechotką pierścieniową		
82	Klucz płasko-oczkowy 30 z grzechotką pierścieniową		
83	Klucz płasko-oczkowy 13 z grzechotką łamaną		
84	Klucz płasko-oczkowy 17 z grzechotką łamaną		
85	Klucze płasko-oczkowe 8-32		

86	Klucz oczkowy odsadzany 17x19		
87	Klucz oczkowy odsadzany 19x22		
88	Klucz oczkowy odsadzany 22x24		
89	Klucz oczkowy odsadzany 24x30		
90	Klucz oczkowy odsadzany 24x27		
91	Klucz oczkowy odsadzany 27x30		
92	Klucz oczkowy odsadzany 30x32		
93	Klucz oczkowy odsadzany 32x36		
94	Klucz oczkowy odsadzany 36x41		
95	Klucz oczkowy udarowy jednostronny 41		
96	Klucz oczkowy udarowy jednostronny 46		
97	Klucz oczkowy udarowy jednostronny 50		
98	Klucz oczkowy udarowy jednostronny 55		
99	Klucz oczkowy udarowy jednostronny 60		
100	Komplet wiertel NWKa Ø 1-13 mm		
101	Wiertło NWKa Ø 4.0 szlifowane HSS		
102	Wiertło NWKa Ø 6.0 szlifowane HSS		
103	Wiertło NWKa Ø 8.0 szlifowane HSS		
104	Wiertło NWKa Ø 10.0 szlifowane HSS		
105	Wiertło NWKa fi 12.0 szlifowane HSS		
106	Wiertło NWKa fi 13.0 szlifowane HSS		
107	Wiertło NWKa Ø 14.0 szlifowane HSS		
108	Wiertło NWKa Ø 14.0 szlifowane HSS		
109	Wiertło NWKc Ø 16.0 szlifowane HSS		
110	Komplet wiertel kobaltowych 1-13 co 0,5 mm		
111	Komplet gwintowników M 30 ISO-529 HSS		
112	Narzynka M 12 HSS		
113	Narzynka M 6 HSS		
114	Nasadka udarowa 1/2"S 24 wzmocniana długa		
115	Nasadka udarowa 3/4"S 30 wzmocniana długa		
116	Nasadka udarowa 3/4"S 32 wzmocniana długa		
117	Nasadka udarowa 3/4"S 36 wzmocniana długa		
118	Nasadka udarowa 3/4"S 41 wzmocniana długa		
119	Nasadka udarowa 3/4"S 46 wzmocniana długa		
120	Nasadka udarowa 3/4"S 50		
121	Nasadka udarowa 1"S 30		
122	Nasadka udarowa 1"S 32		
123	Nasadka udarowa 1"S 36		
124	Nasadka udarowa 1"S 41		
125	Nasadka udarowa 1"S 46		
126	Nasadka udarowa 1"S 50		
127	Nasadka udarowa 1"S 55		
128	Łącznik przejściowy zwiększający 3/4" na 1"		
129	Łącznik przejściowy zwiększający 1/2 na 3/4		
130	Łącznik przejściowy zmniejszający 3/4 na 1/2		
131	Łącznik przejściowy zmniejszający 1 na 3/4		
132	Klucz grzechotkowy 1/2"		

133	Grot do młota pneumatycznego MP 9K Ø 25 L-0.4m		
134	Elektrody spawalnicze ESAB ER 146 fi 3,25/450/6,5 kg		
135	Elektrody spawalnicze Metalweld DURAWELD 600 fi 3,2/350/4,5 kg		
136	Farba do metalu spray		
137	Farba do znakowania spray		
138	Farba podkładowa do metalu 1l		
139	Farba podkładowa do metalu 10l		
140	Kątownik ze stopką 300x150		
141	Kłucz imbusowy 1999 M-10		
142	Kłucz imbusowy 1999 M-3		
143	Kłucz imbusowy 1999 M-5		
144	Kłucz imbusowy 1999 M-6		
145	Kłucz imbusowy 10 mm		
146	Kłucz imbusowy 12 mm		
147	Kłucz imbusowy 14 mm		
148	Kłucz imbusowy 17 mm		
149	Kłucz imbusowy 19 mm		
150	Kłucz imbusowy 22 mm		
151	Zestaw kluczy imbusowych 3-17		
152	Rama rusztowania warszawskiego długa 166cm		
153	Podest do rusztowania warszawskiego		
154	Kłucz nastawny "typ francuski" 0-45 mm		
155	Kłucz nastawny "typ francuski" 0-65 mm		
156	Kłucz nastawny "typ angielski" 200mm		
157	Kłucz nastawny "typ angielski" 380mm		
158	Kłucz Szwedzki Nastawny Typ S 430mm do rur		
159	Komplet pilników z rękojeścią ( 250 mm)		
160	Komplet wkrętaków elektrotechnicznych 5 części 1000V SK-31		
161	Miara zwijana 3 m z magnesem		
162	Miara zwijana 5 m z magnesem		
163	Miara składana 2m drewniana		
164	Nożyce do blachy ( proste, prawe lub lewe) 250 mm		
165	Nożyce do cięcia drutu 1050 mm		
166	Nożyce do cięcia drutu 750 mm		
167	Nożyce do cięcia drutu 600 mm		
168	Nożyce do cięcia drutu 450 mm		
169	Nóż monterski		
170	Nóż sierpak		
171	Nóż z ostrzem łamanym 18mm		
172	Nóż do ściągania izolacji Milwaukee		
173	Nóż na ostrze trapezowe Stanley 0-10-778		
174	Noże trapezowane do stanley fatmax		
175	Łom		
176	Ostrze łamane do noża 18 mm		
177	Pędzel płaski 25		
178	Pędzel okrągły Ø 20		
179	Pędzel okrągły Ø 40		

180	Pędzeł okrągły Ø 55		
181	Pilnik ślusarski okrągły RPSb 200/1		
182	Pilnik ślusarski okrągły RPSb 300/2		
183	Pilnik ślusarski płaski RPSa 200/1		
184	Pilnik ślusarski płaski RPSa 300/1		
185	Pilnik ślusarski płaski RPSa 300/3		
186	Pistolet (wyciskacz) do silikonu		
187	Przecinak ślusarski RDCa bez osłony 250 mm		
188	Przecinak ślusarski RDCa bez osłony 300 mm		
189	Przecinak ślusarski RDCa bez osłony 500 mm		
190	Przecinak ślusarski RDCa krzyżowy 250 mm		
191	Przecinak ślusarski RDCb stylowany waga 1,5 kg		
192	Przecinak do nakrętek 8010030 Gedore		
193	Smarownica nożna "SN-5A"		
194	Smarownica ręczna z wężykiem		
195	Suwmiarka dwustronna MAUb 150		
196	Suwmiarka dwustronna MAUb 250		
197	Szczypce elektrotechniczne boczne z izolacją RSEk 160		
198	Szczypce elektrotechniczne RSEc 160		
199	Szczypce elektrotechniczne RSEc 180		
200	Szczypce elektrotechniczne obcinaczki 180		
201	Szczypce segera zewnętrzne odgięte 130 mm		
202	Szczypce segera zewnętrzne proste 200 mm		
203	Szczypce uniwersalne wąskie proste		
204	Szczypce uniwersalne wąskie wygięte		
205	Ściągacz do łożysk hydrauliczny 5ton		
206	Ściągacz do łożysk hydrauliczny 10ton		
207	Ściągacz do łożysk trzy ramienny L-150 mm		
208	Taśma izolacyjna		
209	Wkrętak do 1000V krzyżowy "NEO" PH 1x80		
210	Wkrętak do 1000V krzyżowy "NEO" PH 2x100		
211	Wkrętak do 1000V płaski "NEO" 3x100		
212	Wkrętak do 1000V płaski "NEO" 4x100		
213	Wkrętak do 1000V płaski "NEO" 6,5x150		
214	Wkrętak ślusarski płaski 235		
215	Wybijak Ø 4		
216	Wybijak Ø 6		
217	Wybijak Ø 8		
218	Wybijak Ø 10		
219	Stempel do wybijaka Ø 8,5 do szycia taśm		
220	Wybijak do szycia taśm Ø 8,5 mm		
221	Korba do szycia taśmy S13		
222	Łamacz do szycia taśmy S13		
223	Zestaw kluczy szesciokatnych do wyłączników		
224	Zestaw kluczy trójkątnych do wyłączników		
225	Opaska zaciskowa 8-14 mm		
226	Opaska zaciskowa 11-17 mm		

227	Opaska zaciskowa 29-31 mm		
228	Opaska zaciskowa 59-63 mm		
229	Opaska zaciskowa 91-97 mm		
230	Opaska zaciskowa mocna 19-21 W1 obejma GBS na waż		
231	Kłódka pałkowa żeliwna 50 mm		
232	Kłódka trzpieniowa żeliwna 60 mm		
233	Zestaw wykrętałów do zerwanych śrub M4-24		
234	Zestaw kluczy trzpieniowych 1/2' hex 30		
235	Zestaw kluczy nasadowych z grzechotką 1/2		

<b>Część nr 2 zamówienia - wciągniki</b>			
1	2	3	4
Lp	Nazwa materiału	Nazwa Producenta	Cena jednostkowa netto [zł]
1	Wciągnik WŁS 1,0t RAGOR		
2	Wciągnik WŁS 1,5t RAGOR		
3	Wciągnik WŁS 3,5t RAGOR		
4	Wciągnik WŁS 5,0t RAGOR		
5	Wciągnik łańcuchowy dźwigniowy typ WRŁ 0,8t RAGOR		
6	Wciągnik łańcuchowy dźwigniowy typ WRŁ 1,5t RAGOR		
7	Wciągnik łańcuchowy dźwigniowy typ WRŁ 3,0t RAGOR		
8	Wciągnik łańcuchowy dźwigniowy typ WRŁ 6,0t RAGOR		
9	Wciągnik WR 0,8t RAGOR		
10	Wciągnik WR 1,5t RAGOR		
11	Wciągnik WR 3,2t RAGOR		
12	Wciągnik WR 5,0t RAGOR		

<b>Część nr 3 zamówienia - taśmy tnące</b>			
1	2	3	4
Lp	Nazwa materiału	Nazwa Producenta	Cena jednostkowa netto [zł]
1	Taśma tnąca do piły PHT 200 L-1500 mm do metalu podziałka 10/14		
2	Taśma tnąca do piły PHT 200 L-1500 mm do metalu podziałka 14/18		
3	Taśma tnąca do piły L-1305 mm do metalu podziałka 10/14		
4	Taśma tnąca do piły L-1500 mm do drewna		

**ZAMAWIAJĄCY:**

**WYKONAWCA:**

**Załącznik nr 2**  
do umowy zawartej pomiędzy  
Spółką Usług Górniczych sp. z o.o.  
a firmą: .....

**LISTA JEDNOSTEK ZALEŻNYCH**  
**WCHODZĄCYCH W SKŁAD GRUPY KAPITAŁOWEJ WYKONAWCY**  
w rozumieniu przepisów o rachunkowości

Lp.	Nazwa jednostki	Adres	NIP
1	2	3	4
1.			
2.			
3.			
...			

**LUB**

**OŚWIADCZENIE**

Oświadczamy, że ..... nie wchodzi w skład  
żadnej Grupy Kapitałowej i nie posiada jednostek zależnych w rozumieniu przepisów  
o rachunkowości, wchodzących w skład ich Grupy Kapitałowej.

.....  
(podpis i pieczęć Wykonawcy)

**Klauzula informacyjna – pozyskiwanie danych od osoby, której dane dotyczą.**

1. Administratorem Pani/Pana danych osobowych jest Spółka Usług Górniczych sp. z o.o. z siedzibą w Jaworznie, ul. Grunwaldzka 37a, [www.sug.org.pl](http://www.sug.org.pl).
2. Powołaliśmy Inspektora Ochrony Danych, z którym mogą się Państwo skontaktować pisząc na:
  - a) adres email: [rodo@sug.org.pl](mailto:rodo@sug.org.pl)
  - b) adres korespondencyjny: Spółka Usług Górniczych sp. z o.o., 43–600 Jaworzno, ul. Grunwaldzka 37a.
3. Państwa dane osobowe będziemy przetwarzali w celu:
  - a) wyłonienia najkorzystniejszej oferty w toczącym się postępowaniu w wyniku którego nastąpi zawarcie i wykonanie Umowy - przez okres prowadzenia postępowania i obowiązywania umowy; archiwizacji w zakresie niezbędnym dla wykonania obowiązków prawnych, w szczególności przepisów podatkowych, przepisów o rachunkowości - przez okres wynikający z tych przepisów;
  - b) ewentualnego ustalenia, dochodzenia roszczeń lub obrony przed roszczeniami – przez czas trwania postępowań i okres przedawnienia potencjalnych roszczeń;
  - c) tworzenia analiz wyników prowadzonej przez nas działalności gospodarczej na potrzeby wewnętrzne - przez okres nie dłuższy niż wskazany w lit. a.
  - d) Przetwarzanie danych osobowych na podstawie art. 6 ust. 1 f) Rozporządzenia, tj. realizacji uzasadnionego interesu, poprzedzone zostało przeprowadzeniem weryfikacji istnienia uzasadnionego interesu prawnego oraz ryzyka naruszenia Państwa praw lub interesów w formie testu równowagi. Przysługuje Państwu prawo dostępu do wniosków z tego testu. W celu uzyskania dalszych informacji prosimy o kontakt z Inspektorem Ochrony Danych.
4. Prawo do wniesienia sprzeciwu. Mają Państwo prawo, w dowolnym momencie, wnieść sprzeciw wobec przetwarzania przez nas Państwa danych osobowych. Mogą Państwo skorzystać z tego prawa, jeśli podstawę przetwarzania stanowi nasz prawnie uzasadniony interes.
5. W związku z przetwarzaniem Państwa danych osobowych, przysługują Państwu także następujące prawa:
  - a) Prawo dostępu do danych osobowych. Mają Państwo prawo do uzyskania od nas potwierdzenia, że przetwarzamy Państwa dane osobowe. Mają Państwo również prawo do uzyskania dostępu do tych danych osobowych, kopii danych osobowych, a także informacji o celach przetwarzania Państwa danych osobowych, informacji o kategoriach Państwa danych osobowych przetwarzanych przez Administratora, informacji o odbiorcach lub kategoriach odbiorców, którym Administrator ujawnił Pani/Pana dane osobowe lub którym ma zamiar ujawnić te dane, o planowanym okresie przechowywania, o Państwa prawach związanych z przetwarzaniem danych, prawie do wniesienia skargi do organu nadzorczego, źródle danych oraz o zautomatyzowanym podejmowaniu decyzji (jeśli występuje).
  - b) Prawo do sprostowania danych. Mają Państwo prawo zażądać, abyśmy niezwłocznie sprostowali Państwa dane osobowe, które są nieprawidłowe. Mają również Państwo prawo zażądać, abyśmy uzupełnili niekompletne dane osobowe.
  - c) Prawo do usunięcia danych (zwanego również „prawem do bycia zapomnianym”). Mają Państwo prawo żądać, żebyśmy niezwłocznie usunęli Państwa dane osobowe pod warunkiem spełniania przynajmniej jednej z przesłanek:

- Państwa dane osobowe nie są już niezbędne do realizacji celów dla których zostały zebrane lub są przetwarzane;
- sprzeciwili się Państwo przetwarzaniu Państwa danych osobowych, a my nie mamy uzasadnionych prawnie, nadrzędnych podstaw ich przetwarzania;
- przetwarzaliśmy Państwa dane osobowe niezgodnie z prawem;
- musimy usunąć Państwa dane osobowe, aby wywiązać się z prawnie nałożonego na nas obowiązku.

Możemy Państwu odmówić realizacji prawa do bycia zapomnianym, w sytuacji, gdy korzystanie z danych jest niezbędne:

- dla korzystania z prawa do wolności wypowiedzi i informacji;
- dla wywiązania się z prawnego obowiązku lub realizacji zadania w interesie publicznym lub władzy publicznej;
- z uwagi na interes publiczny (w dziedzinie zdrowia publicznego);
- dla celów archiwalnych (w interesie publicznym), badań naukowych, historycznych, statystycznych;
- do ustalenia, obrony lub dochodzenia roszczeń.

d) Prawo do ograniczenia przetwarzania danych osobowych. Mają Państwo prawo żądać, abyśmy ograniczyli przetwarzanie Państwa danych osobowych w następujących przypadkach:

- jeśli kwestionują Państwo prawidłowość Państwa danych osobowych, które przetwarzamy;
- jeśli przetwarzamy Państwa dane osobowe niezgodnie z prawem, a sprzeciwiają się Państwo abyśmy je usunęli, żądając w zamian ograniczenia ich wykorzystania;
- jeśli nie potrzebujemy już Państwa danych osobowych do celów przetwarzania, ale są one potrzebne Państwu do ustalenia, dochodzenia lub obrony Państwa roszczeń;
- jeśli wnieśli Państwo sprzeciw wobec przetwarzania przez nas Państwa danych osobowych.

Jeśli skorzystają Państwo z prawa do ograniczenia przetwarzania danych osobowych, możemy je przetwarzać, za wyjątkiem przechowywania, tylko w wyjątkowych sytuacjach, tj.:

- za Państwa zgodą;
- w celu ustalenia, dochodzenia lub obrony roszczeń;
- w celu ochrony praw innej osoby; lub
- z uwagi na ważne względy interesu publicznego

e) Prawo do przeniesienia danych. Mają Państwo prawo, aby otrzymać od nas dane osobowe lub upoważnić nas do przesłania Państwa danych innemu administratorowi – w ustrukturyzowanym powszechnie używanym formacie, jeżeli przesłanie jest technicznie możliwe. Mogą to być dane osobowe, które otrzymaliśmy bezpośrednio od Państwa, jak i dane osobowe wynikające z Państwa zachowania np. dane o zużyciu energii. Przeniesimy wyłącznie dane osobowe spełniające łącznie następujące warunki:

- przetwarzanie odbywa się w sposób zautomatyzowany, tj. nie są to dane osobowe w formie papierowej;
- dane przetwarzane są na podstawie zgody lub w związku z umową.

6. Jeśli będą Państwo chcieli skorzystać z praw, które opisaliśmy powyżej lub uzyskać dodatkowe informacje - mogą się Państwo z nami skontaktować na wybrany z poniższych sposobów:

a) pisemnie na adres: Spółka Usług Górniczych sp. z o.o., 43-600 Jaworzno, ul. Grunwaldzka 37a.

b) mailowo na adres: [rodo@sug.org.pl](mailto:rodo@sug.org.pl)

7. Jeśli zdecydują się Państwo skorzystać z powyższych praw, udzielimy Państwu odpowiedzi co do rozpatrzenia żądania, bez zbędnej zwłoki, jednakże nie później niż w terminie miesiąca od dnia otrzymania żądania.
8. Prawo do wniesienia skargi do organu nadzorczego. Jeśli uważają Państwo, że przetwarzanie Państwa danych osobowych narusza przepisy prawa, przysługuje Państwu prawo do wniesienia skargi do organu nadzorczego, którym jest Prezes Urzędu Ochrony Danych Osobowych.
9. Przewidywanymi odbiorcami Państwa danych osobowych są podmioty przetwarzające dane osobowe w naszym imieniu:
  - Podmioty świadczące nam usługi doradcze, konsultacyjne, audytowe, pomoc prawną, podatkową, rachunkową,
  - Podmioty świadczące usługi archiwizacji dokumentów.

w zakresie w jakim jest to niezbędne do realizacji celów przetwarzania Państwa danych osobowych.

W związku z możliwością przekazania Państwa danych osobowych do państw spoza EOG, przysługuje Państwu **prawo do uzyskania kopii danych osobowych przekazanych do państwa trzeciego**. Aby uzyskać kopię Państwa danych osobowych przekazanych do państwa trzeciego, prosimy o kontakt z Inspektorem Ochrony Danych lub zgłoszenie realizacji tego prawa w sposób przewidziany dla realizacji pozostałych praw o których mowa w niniejszej informacji.

**ZAMAWIAJĄCY:**

**WYKONAWCA:**

.....  
 (nazwa i adres Wykonawcy)

....., dnia.....  
 (miejscowość)

**WYKAZ DOSTAW WYKONANYCH LUB WYKONYWANYCH  
 W OKRESIE OSTATNICH TRZECH LAT - WZÓR**

Postępowanie o udzielenie zamówienia niepublicznego  
 w trybie przetargu nieograniczonego pod nazwą:

**„Dostawa narzędzi górniczych, ślusarskich i elektrotechnicznych dla Spółki Usług  
 Górniczych sp. z o.o.” - nr postępowania: 2025/SUG/053/N/AŁ**

Lp.	Przedmiot zamówienia	Wartość brutto zamówienia [PLN]	Termin realizacji [od dzień/miesiąc/rok do dzień/miesiąc/rok]	Pełna nazwa podmiotu, na rzecz, którego wykonywano zamówienie	Nr załącznika do wykazu dostaw w postaci dokumentu potwierdzającego ich należyte wykonanie lub wykonywanie <sup>5</sup> [poświadczenie]
1.					

.....  
 (podpis i pieczęć Wykonawcy)

<sup>5</sup> Dla każdej pozycji wykazu dostaw należy przedłożyć dokument należytego wykonania zamówienia lub wykonywania zamówień (poświadczenie).

**Klauzula informacyjna – pozyskiwanie danych od osoby, której dane dotyczą.**

1. Administratorem Pani/Pana danych osobowych jest Spółka Usług Górniczych sp. z o.o. z siedzibą w Jaworznie, ul. Grunwaldzka 37a, www.sug.org.pl .
2. Powołaliśmy Inspektora Ochrony Danych, z którym mogą się Państwo skontaktować pisząc na:
  - a) adres email: rodo@sug.org.pl
  - b) adres korespondencyjny: Spółka Usług Górniczych sp. z o.o., 43-600 Jaworzno, ul. Grunwaldzka 37a.
3. Państwa dane osobowe będziemy przetwarzali w celu:
  - a) wyłonienia najkorzystniejszej oferty w toczącym się postępowaniu w wyniku którego nastąpi zawarcie i wykonanie Umowy - przez okres prowadzenia postępowania i obowiązywania umowy; archiwizacji w zakresie niezbędnym dla wykonania obowiązków prawnych, w szczególności przepisów podatkowych, przepisów o rachunkowości - przez okres wynikający z tych przepisów;
  - b) ewentualnego ustalenia, dochodzenia roszczeń lub obrony przed roszczeniami – przez czas trwania postępowań i okres przedawnienia potencjalnych roszczeń;
  - c) tworzenia analiz wyników prowadzonej przez nas działalności gospodarczej na potrzeby wewnętrzne - przez okres nie dłuższy niż wskazany w lit. a.
  - d) Przetwarzanie danych osobowych na podstawie art. 6 ust. 1 f) Rozporządzenia, tj. realizacji uzasadnionego interesu, poprzedzone zostało przeprowadzeniem weryfikacji istnienia uzasadnionego interesu prawnego oraz ryzyka naruszenia Państwa praw lub interesów w formie testu równowagi. Przysługuje Państwu prawo dostępu do wniosków z tego testu. W celu uzyskania dalszych informacji prosimy o kontakt z Inspektorem Ochrony Danych.
4. Prawo do wniesienia sprzeciwu. Mają Państwo prawo, w dowolnym momencie, wnieść sprzeciw wobec przetwarzania przez nas Państwa danych osobowych. Mogą Państwo skorzystać z tego prawa, jeśli podstawę przetwarzania stanowi nasz prawnie uzasadniony interes.
5. W związku z przetwarzaniem Państwa danych osobowych, przysługują Państwu także następujące prawa:
  - a) Prawo dostępu do danych osobowych. Mają Państwo prawo do uzyskania od nas potwierdzenia, że przetwarzamy Państwa dane osobowe. Mają Państwo również prawo do uzyskania dostępu do tych danych osobowych, kopii danych osobowych, a także informacji o celach przetwarzania Państwa danych osobowych, informacji o kategoriach Państwa danych osobowych przetwarzanych przez Administratora, informacji o odbiorcach lub kategoriach odbiorców, którym Administrator ujawnił Pani/Pana dane osobowe lub którym ma zamiar ujawnić te dane, o planowanym okresie przechowywania, o Państwa prawach związanych z przetwarzaniem danych, prawie do wniesienia skargi do organu nadzorczego, źródle danych oraz o zautomatyzowanym podejmowaniu decyzji (jeśli występuje).
  - b) Prawo do sprostowania danych. Mają Państwo prawo zażądać, abyśmy niezwłocznie sprostowali Państwa dane osobowe, które są nieprawidłowe. Mają również Państwo prawo zażądać, abyśmy uzupełnili niekompletne dane osobowe.
  - c) Prawo do usunięcia danych (zwanego również „prawem do bycia zapomnianym”). Mają Państwo prawo żądać, żebyśmy niezwłocznie usunęli Państwa dane osobowe pod warunkiem spełniania przynajmniej jednej z przesłanek:
    - Państwa dane osobowe nie są już niezbędne do realizacji celów dla których

zostały zebrane lub są przetwarzane;

- sprzeciwili się Państwo przetwarzaniu Państwa danych osobowych, a my nie mamy uzasadnionych prawnie, nadrzędnych podstaw ich przetwarzania;
- przetwarzaliśmy Państwa dane osobowe niezgodnie z prawem;
- musimy usunąć Państwa dane osobowe, aby wywiązać się z prawnie nałożonego na nas obowiązku.

Możemy Państwu odmówić realizacji prawa do bycia zapomnianym, w sytuacji, gdy korzystanie z danych jest niezbędne:

- dla korzystania z prawa do wolności wypowiedzi i informacji;
- dla wywiązania się z prawnego obowiązku lub realizacji zadania w interesie publicznym lub władzy publicznej;
- z uwagi na interes publiczny (w dziedzinie zdrowia publicznego);
- dla celów archiwalnych (w interesie publicznym), badań naukowych, historycznych, statystycznych;
- do ustalenia, obrony lub dochodzenia roszczeń.

d) Prawo do ograniczenia przetwarzania danych osobowych. Mają Państwo prawo żądać, abyśmy ograniczyli przetwarzanie Państwa danych osobowych w następujących przypadkach:

- jeśli kwestionują Państwo prawidłowość Państwa danych osobowych, które przetwarzamy;
- jeśli przetwarzamy Państwa dane osobowe niezgodnie z prawem, a sprzeciwiają się Państwo abyśmy je usunęli, żądając w zamian ograniczenia ich wykorzystania;
- jeśli nie potrzebujemy już Państwa danych osobowych do celów przetwarzania, ale są one potrzebne Państwu do ustalenia, dochodzenia lub obrony Państwa roszczeń;
- jeśli wnieśli Państwo sprzeciw wobec przetwarzania przez nas Państwa danych osobowych.

Jeśli skorzystają Państwo z prawa do ograniczenia przetwarzania danych osobowych, możemy je przetwarzać, za wyjątkiem przechowywania, tylko w wyjątkowych sytuacjach, tj.:

- za Państwa zgodą;
- w celu ustalenia, dochodzenia lub obrony roszczeń;
- w celu ochrony praw innej osoby; lub
- z uwagi na ważne względy interesu publicznego,

e) Prawo do przeniesienia danych. Mają Państwo prawo, aby otrzymać od nas dane osobowe lub upoważnić nas do przesłania Państwa danych innemu administratorowi – w ustrukturyzowanym powszechnie używanym formacie, jeżeli przesłanie jest technicznie możliwe. Mogą to być dane osobowe, które otrzymaliśmy bezpośrednio od Państwa, jak i dane osobowe wynikające z Państwa zachowania np. dane o zużyciu energii. Przeniesiemy wyłącznie dane osobowe spełniające łącznie następujące warunki:

- przetwarzanie odbywa się w sposób zautomatyzowany, tj. nie są to dane osobowe w formie papierowej;
- dane przetwarzane są na podstawie zgody lub w związku z umową.

6. Jeśli będą Państwo chcieli skorzystać z praw, które opisaliśmy powyżej lub uzyskać dodatkowe informacje - mogą się Państwo z nami skontaktować na wybrany z poniższych sposobów:

a) pisemnie na adres: Spółka Usług Górniczych sp. z o.o., 43-600 Jaworzno,

Nr Postępowania 2025/SUG/053/N/AL

ul. Grunwaldzka 37a.

b) mailowo na adres: [rodo@sug.org.pl](mailto:rodo@sug.org.pl)

7. Jeśli zdecydują się Państwo skorzystać z powyższych praw, udzielimy Państwu odpowiedzi co do rozpatrzenia żądania, bez zbędnej zwłoki, jednakże nie później niż w terminie miesiąca od dnia otrzymania żądania.
8. Prawo do wniesienia skargi do organu nadzorczego. Jeśli uważają Państwo, że przetwarzanie Państwa danych osobowych narusza przepisy prawa, przysługuje Państwu prawo do wniesienia skargi do organu nadzorczego, którym jest Prezes Urzędu Ochrony Danych Osobowych.
9. Przewidywanymi odbiorcami Państwa danych osobowych są podmioty przetwarzające dane osobowe w naszym imieniu:
  - Podmioty świadczące nam usługi doradcze, konsultacyjne, audytowe, pomoc prawną, podatkową, rachunkową,
  - Podmioty świadczące usługi archiwizacji dokumentów.

w zakresie w jakim jest to niezbędne do realizacji celów przetwarzania Państwa danych osobowych.

W związku z możliwością przekazania Państwa danych osobowych do państw spoza EOG, przysługuje Państwu **prawo do uzyskania kopii danych osobowych przekazanych do państwa trzeciego**. Aby uzyskać kopię Państwa danych osobowych przekazanych do państwa trzeciego, prosimy o kontakt z Inspektorem Ochrony Danych lub zgłoszenie realizacji tego prawa w sposób przewidziany dla realizacji pozostałych praw o których mowa w niniejszej informacji.